

 **GREE**

TWORZY KLIMAT
2016/17

Spis treści

O FIRMIE	2
FILTRY	4
FUNKCJE	8
CECHY PRODUKTU	20
EKOLOGIA	22
KLIMATYZATORY ŚCIENNE RAC	24
Seria Premium	25
U-CROWN	26
Seria Lomo - nowość	30
LOMO Luxury	32
LOMO Economic	34
Seria Cozy	36
COZY Mirror	38
COZY Silver	40
Seria Standard	42
CHANGE	44
VIOLA Perfect	46
DODATKOWE URZĄDZENIA RAC	48
Seria Residential	50
Konsole	52
Klimatyzatory Okienne Coolani	54
Klimatyzatory Przenośne Shiny	54
Osuszacze powietrza	58
Oczyszczacze powietrza	60



TWORZY KLIMAT
2016/17

URZĄDZENIA KOMERCYJNE U-MATCH	62
Seria Light Commercial	64
Cechy produktu	66
Jednostki kasetonowe	70
Jednostki przypodłogowo-sufitowe	74
Jednostki kanałowe	78
AGREGATY INVERTEROWE DO CENTRAL WENTYLACYJNYCH U-MATCH + AHU KIT GREE	82
KLIMATYZATORY MULTI	86
SERIA FREE MATCH I SUPER FREE MATCH	88
Jednostki zewnętrzne	92
Jednostki ścienne	96
Konsole.....	98
Jednostka przypodłogowo-sufitowa	98
Jednostka kasetonowa	100
Jednostka kanałowa	100
Konfiguracje FREE MATCH	102
Konfiguracje SUPER FREE MATCH	104
Rozgałęźniki	106
AKCESORIA	107



FREE Polska to wyłączny importer klimatyzatorów marki GREE w Polsce.

W czym tkwi nasz sukces?

GREE to największa fabryka systemów klimatyzacji na świecie, która już od ponad ćwierćwiecza z roku na rok rośnie w siłę. Owocem starań naszych inżynierów są miliardy wyprodukowanych w naszej fabryce urządzeń, które sprzedajemy na kilku kontynentach.

Początki firmy sięgają **1991 roku**, kiedy to z naszych linii produkcyjnych wyszły pierwsze urządzenia. Dzisiaj na światowym rynku jesteśmy potentatem – rocznie produkujemy **60 mln** kompletów serii Residential i Light Commercial oraz **5,5 miliona** urządzeń z serii systemów Commercial. Doświadczenie zdobywane na światowych rynkach pozwoliło nam stać się **najprężniej rozwijającą się chińską marką w Europie** i osiągnąć sukces również w Polsce. W roku **2016** Stowarzyszenie Polska Wentylacja doceniło nasze starania i przyznało grupie **Free Polska Nagrodę Delta za osiągnięcia biznesowe**.

Klimatyzatory marki Gree, które od **ponad 13 lat** wprowadza na rynek grupa FREE Polska, zdobyły serca polskich instalatorów i klientów indywidualnych. W ostatnich latach szczególnie cieszymy się z tego, że nasze urządzenia są **najczęściej instalowanymi klimatyzatorami w Polsce**.



Od **13** lat jesteśmy wierni przesłaniu:
 „z »Made in China«
 do »**Created in China**«”.
 W tym właśnie tkwi
 tajemnica naszych sukcesów!

Siłą marki Gree są szczegóły

Lojalna współpraca, dbałość o szczegóły i najlepsza jakość – to zasady, którymi kierujemy się na co dzień. To one pozwoliły naszym inżynierom stworzyć najlepsze urządzenia, zachowując nienaganny styl.

Odkryj nasz sekret!

Wszystkie produkty marki GREE spełniają cele określone w unijnej dyrektywie 2009/125/WE w sprawie ogólnych zasad ustalania wymogów dotyczących **ekoprojektu** dla produktów związanych z energią (energy-related Products – ErP).



Natura jest najważniejsza!

Firma **Gree**, produkując urządzenia klimatyzacyjne nie zapomina o sprawie kluczowej dla nas i naszych klientów – środowisku. Z dbałości o nie, zdecydowaliśmy się zwrócić szczególną uwagę na przyjazne naturze technologie. Efektem tych działań jest **zaawansowany system oczyszczania powietrza**, zapewniający użytkownikom niesamowity **komfort i zdrowe powietrze**.

To jednak nie wszystko! Zapoznaj się z naszymi filtrami opcjonalnymi, aby dopełnić ofertę wybranej przez siebie klimatyzacji.

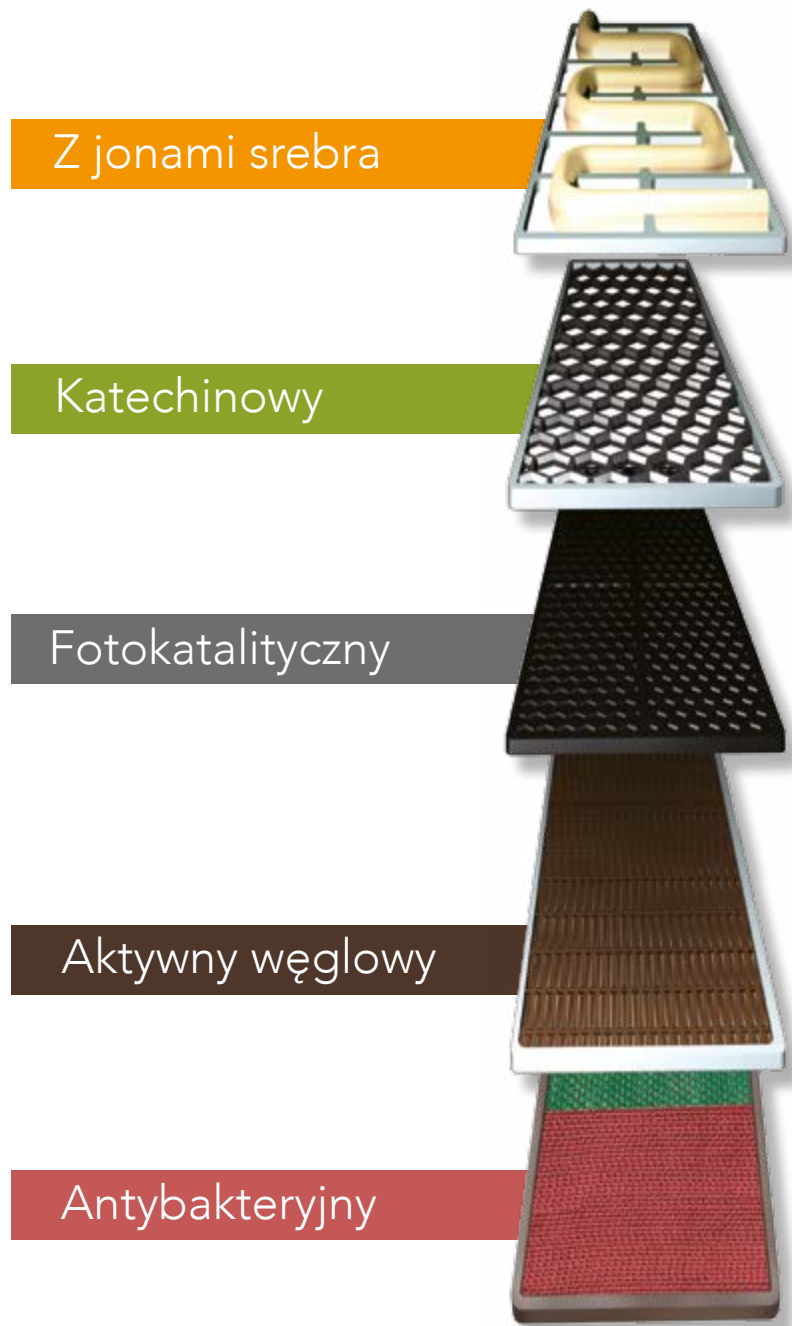

Z jonami srebra Wykorzystanie atomów srebra w przemyśle klimatyzacyjnym umożliwiło stworzenie nam **jednego z najlepszych i najbardziej wydajnych filtrów powietrza**. Stosowany w produktach GREE filtr z jonami srebra ma silne właściwości antyseptyczne, bakteriobójcze i grzybobójcze. Mimo swojego silnego oddziaływania na groźne substancje, jony srebra nie powodują żadnych skutków ubocznych, podrażnień czy zanieczyszczeń. Są również całkowicie przyjazne środowisku.

Jak działają nasze filtry? Wykorzystywane w nich **jony srebra silnie przyciągają bakterie i inne mikroorganizmy, co pozwala zniszczyć powłokę ich komórek i oddziaływać na strukturę wewnętrzną bakterii**. Zaburzają również budowę DNA bakterii i mikroorganizmów, doprowadzając do utraty przez nie zdolności do podziału i rozmnażania się.

Katechinowy Katechina pozyskiwana z zielonej herbaty **umożliwia sterylizację i oczyszczenie powietrza, a także usunięcie z niego groźnych wirusów i bakterii**. Filtry katechinowe wykorzystywane w produktach GREE mają charakter przeciwtleniający i sterylizujący.

Filtr katechinowy eliminuje m.in. groźne pałeczki okrężnicy i gronkowca złocistego, roztocza, a nawet dym tytoniowy. Co szczególnie ważne, wykorzystanie katechiny umożliwia nie tylko **polepszenie jakości powietrza**, ale też **zapobiega rozwojowi groźnych zarasków**.

Fotokatalityczny Filtr fotokatalityczny stosowany w produktach marki GREE działa pod wpływem fotokatalizy. Co to oznacza dla naszych klientów? Przede wszystkim **ponadprzeciętną skuteczność w walce z bakteriami, roztocznymi i nieprzyjemnymi zapachami** unoszącymi się w powietrzu. Technologia fotokatalityczna opiera się na wykorzystaniu dwutlenku tytanu (TiO₂) określanego przez ekspertów mianem „**cudownego materiału współczesnej nauki**”. Dzięki silnym właściwościom dwutlenku tytanu mogliśmy wykorzystać go w walce z bakteriami, szkodliwymi tlenkami azotu, a także unoszącymi się w powietrzu zapachami kwasu octowego, formaldehydu i amoniaku. Co ważne, wykorzystanie filtrów fotokatalitycznych jest **w stu procentach przyjazne dla środowiska naturalnego**.

Aktywny węglowy Filtr aktywny węglowy jest jednym z najważniejszych filtrów stosowanych w klimatyzacji. Wykorzystując właściwości fizycznej i chemicznej absorpcji, **pochłania groźne dla ludzi substancje**. W praktyce filtry węglowe zatrzymują elementy stałe takie jak pyłki i kurz, ale również uciążliwe gazy znajdujące się w powietrzu – benzen, formaldehyd i amoniak.

Antybakteryjny Filtr antybakteryjny jest jednym z najprostszych, a zarazem najskuteczniejszych filtrów stosowanych w klimatyzacji. Wykorzystywane w produktach marki GREE bakteriobójcze substancje, **oddziałując na bakterie, obniżają ich metabolizm** i znacząco wpływają na zdolność ich rozwoju. Filtr antybakteryjny posiada też właściwości oczyszczania, sterylizacji i zdolności pochłaniania kurzu. **Jego skuteczność sięga 95%**.



jonizator plazmowy

ELEKTRODA
WYSOKIEGO NAPIĘCIA
NAŁADOWANE CZĄSTECZKI KURZU
PRZYCZEPNOŚĆ ELEKTROSTATYCZNA

KURZ

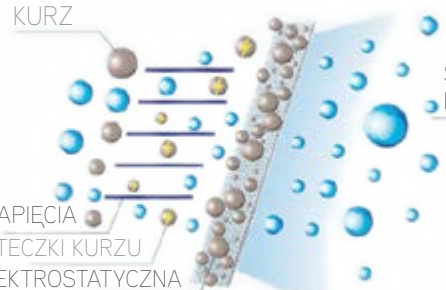
ŚWIEŻE
POWIETRZE

JONIZATOR PLAZMOWY to aktywny filtr elektrostyczny, który najpierw dzięki jonizacji powietrza powoduje, że jony ujemne przyciągają i otaczają cząstki zanieczyszczeń, wirusów, bakterii, zarodników grzybów aby po wejściu w reakcję z tymi cząstkami odseparować je potem na powierzchni filtra elektrostycznego. Z tego powodu jonizator plazmowy GREE bardzo efektywnie usuwa z powietrza nie tylko drobne, mikroskopijne cząstki kurzu, lecz także dym papierosowy, nieprzyjemne zapachy, bakterie i pyłki, które aby przeciwdziałać przyciąganiu przez jony ujemne, tworzą większe skupiska cząstek, przez co ich ciężar się zwiększa i dzięki temu łatwiej osadzają się na powierzchni filtra. Filtr elektrostyczny należy okresowo oczyścić z zanieczyszczeń. Można go łatwo umyć w ciepłej wodzie i osuszyć przed założeniem ponownie, dzięki temu będzie służył przez wiele lat bez wymiany.

Klimatyzatory GREE zapewnią nie tylko komfortową temperaturę pomieszczenia, ale również uczynią powietrze bardziej zdrowym i bezpiecznym. Jonizator plazmowy GREE oczyszcza powietrze ze szkodliwych bakterii, wirusów chroniąc Twoją rodzinę, zmniejszając ryzyko zachorowań na grype i różnych alergii.

Jonizator plazmowy wytwarza jony ujemne, które w naturalny sposób powodują łatwiejsze przedostawanie się przez błony śluzowe tleny do płuc przez co również łatwiej usuwa się CO_2 z organizmu.

Obecność jonów ujemnych ma następujące korzyści:

REDUKCJA CZĄSTECZEK

Bardzo efektywnie usuwane są z powietrza nie tylko drobne, mikroskopijne cząstki kurzu, lecz także dym papierosowy, nieprzyjemne zapachy, roztocze domowe, bakterie i pyłki, które aby przeciwdziałać przyciąganiu przez jony ujemne, tworzą większe skupiska cząstek, przez co ich ciężar się zwiększa i dzięki temu łatwiej osadzają się na powierzchni filtra.

STERYLIZACJA

Bakterie, wirusy i różne formy zarodników grzybów, pyłki kwiatowe łączą się z jonami ujemnymi tlenu, a następnie wchodząc w reakcję z tymi jonami zostają wytrącone z powietrza i osadzają się na powierzchni filtra, gdzie zostają zniszczone.

NEUTRALIZACJA ZAPACHU

Cząstki zapachowe obecne w powietrzu utleniają się w kontakcie z cząsteczkami aktywnego tlenu. Nieprzyjemny zapach, zwłaszcza organicznego pochodzenia jest natychmiast eliminowany. Dotyczy to także zapachów znajdujących się w tkaninach w pomieszczeniu typu zasłony, firany.

OGRANICZENIE VOC

Lotne zanieczyszczenia organiczne (VOCs) jako zanieczyszczenia ze względu na powszechność występowania i skutki oddziaływania stanowią szczególne zagrożenie dla użytkowników. Są na wysokiej pozycji zanieczyszczeń w pomieszczeniach, emitowanych w postaci lotnej i występują powszechnie w materiałach budowlanych i wykończeniowych np. dywanach, meblach, sprzęcie biurowym, farbach, klejach, rozpuszczalnikach. Jony ujemne wiążą cząstki tych związków, zmniejszając ich toksyczność.

KORZYŚCI ZDROWOTNE

W naturalny sposób powodują łatwiejsze przedostawanie się tlenu do płuc przez błony śluzowe układu oddechowego człowieka. Wpływa to korzystnie na samopoczucie, poprawę zdrowia oraz koncentrację w miejscu odpoczynku czy pracy.

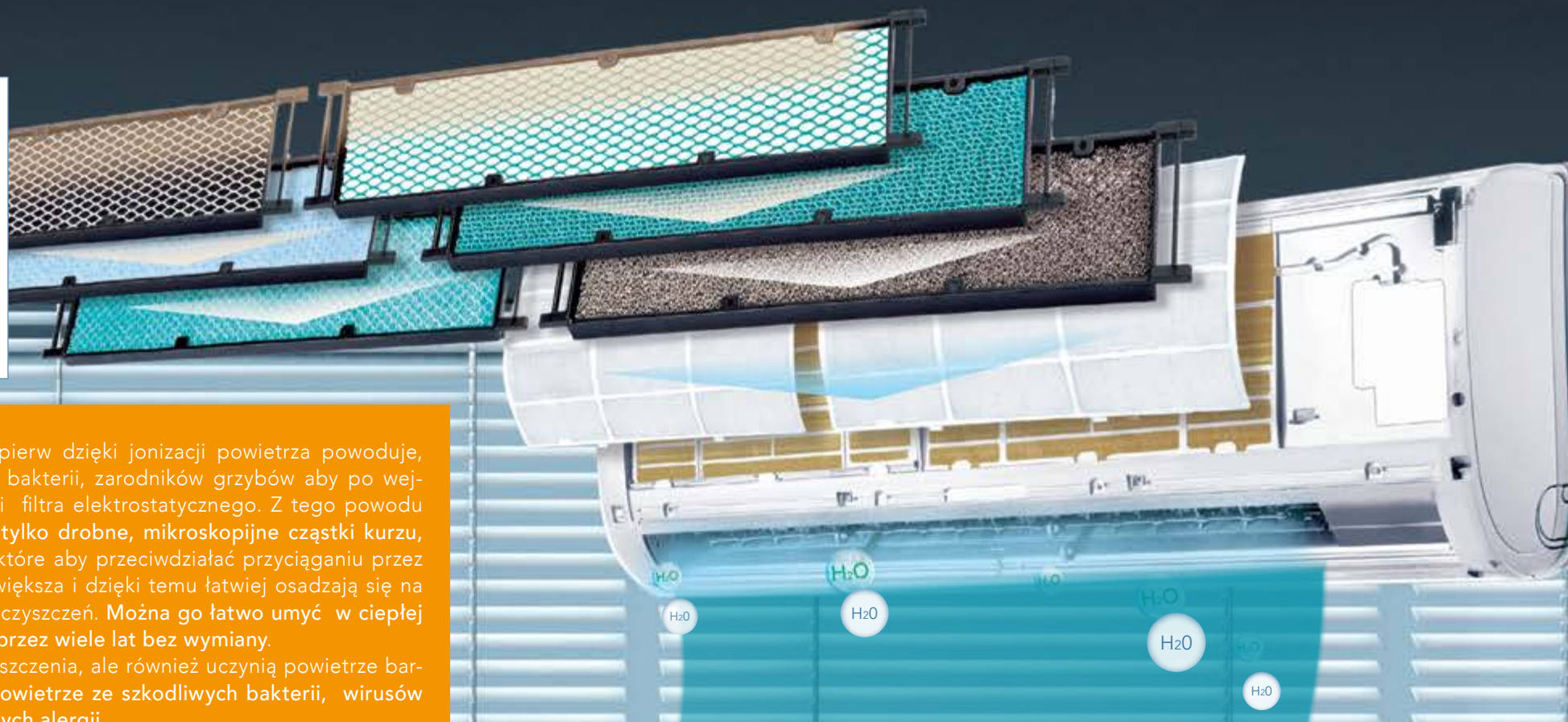

auto CLEAN

Polega na uruchomieniu wentylatora jednostki wewnętrznej przez kilka min. po wyłączeniu klimatyzatora (gdy urządzenie pracowało w trybie chłodzenia lub osuszania) i osuszeniu wewnętrznych części parownika z wilgoci. Funkcja ta blokuje rozwój pleśni w wilgotnym środowisku oraz zapobiega tworzeniu nieprzyjemnych zapachów.



- 1. Klasa energetyczna A
Wysoka efektywność chłodzenia i grzania.
- 2. I FEEL
Funkcja inteligentnej kontroli temperatury.
- 3. +8 stopni C
Funkcja ta umożliwia w okresie zimowym utrzymanie w pomieszczeniu w trybie grzania stałą temperaturę + 8 stopni.
- 4. Tryb czuwania - standby 1W
Urządzenie uśpione zużywa minimalną ilość energii.
- 5. Oszczędzanie energii
Tryb oszczędzania energii.
- 6. Funkcja Turbo
Służy do szybkiego schładzania lub ogrzewania pomieszczenia, połączonego z intensywnym nawiewem powietrza.
- 7. Inteligentne odszranianie
W niskich temperaturach zewnętrznych jednostka włącza się w trybie ogrzewania na 8-10 min, aby nie dopuścić do oszronienia agregatu.
- 8. WiFi
Obsługa z dowolnego miejsca za pomocą WiFi.
- 9. Ilość prędkości wentylatora
Wybór jednej z prędkości wentylatora.
- 10. Ilość trybów snu
Wybór zdefiniowanych funkcji trybu nocnego.
- 11. Funkcja samooczyszczania
Po wyłączeniu klimatyzatora wentylator jednostki wewnętrznej pracuje nadal z niską prędkością osuszając wymiennik i zapobiegając rozwojowi bakterii i powstawaniu nieprzyjemnych zapachów.
- 12. Jonizator plazmowy
Jonizator efektywnie usuwa z powietrza cząstki kurzu, dym papierosowy oraz nieprzyjemne zapachy, bakterie i pyłki.
- 13. Funkcja samodiagnozy
W razie awarii urządzenie samo określi jej przyczynę wyświetlając odpowiedni kod błędu.
- 14. Podświetlany pilot
Podświetlenie sterownika.
- 15. Szeroki zakres pracy
Urządzenie pracuje w szerokim zakresie temperatur otoczenia.
- 16. 3 lata gwarancji
Urządzenie posiada 3-letnią gwarancję producenta.
- 17. 5 lat gwarancji
Urządzenie posiada 5-letnią gwarancję producenta.

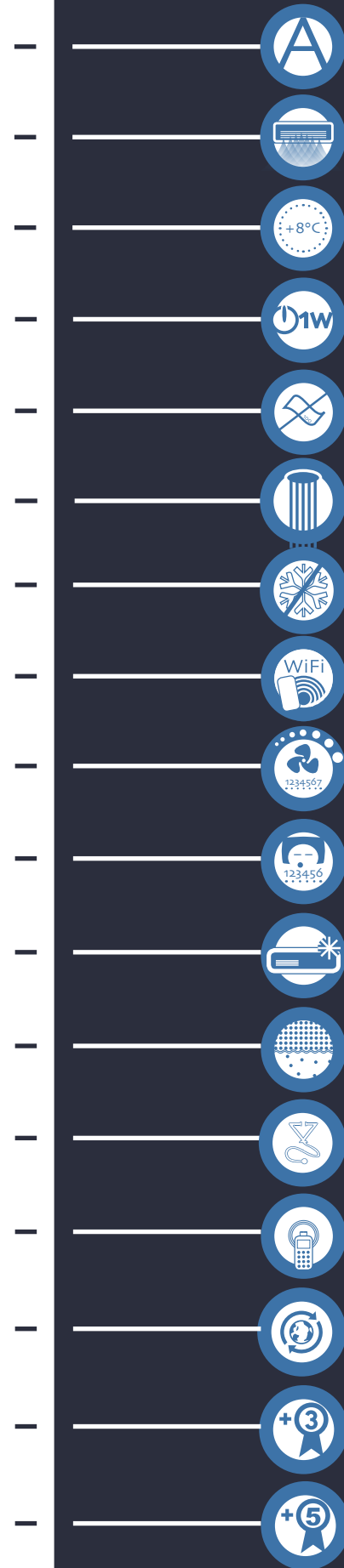

	U-CROWN	VIOLA PERFECT	CHANGE	COZY MIRROR	COZY SILVER	LOMO ECONOMIC	LOMO LUXURY
1. Klasa energetyczna A	A++/A+++	A++/A+	A++/A+	A++/A+	A++/A+	A++/A++	A++/A++
2. I FEEL	●	●	○	○	●	○	●
3. +8 stopni C	●	●	○	●	●	○	●
4. Tryb czuwania - standby 1W	○	●*	●*	●	●	○	○
5. Oszczędzanie energii	●	●	●	●	●	○	●
6. Funkcja Turbo	●	●	●	●	●	●	●
7. Inteligentne odszranianie	●	●	●	○	○	●	●
8. WiFi	●	○	○	○	○	●**	●
9. Ilość prędkości wentylatora	7	4	4	4	4	4	4
10. Ilość trybów snu	4	1	1	1	1	1	1
11. Funkcja samooczyszczania	●	●	●	○	●	○	○
12. Jonizator plazmowy	●	●	●	○	●	○	○
13. Funkcja samodiagnozy	●	●	●	●	●	●	●
14. Podświetlany pilot	●	●	○	○	○	○	○
15. Szeroki zakres pracy	●	●	●	●	●	●	●
16. 3 lata gwarancji	○	●	●	●	●	●	●
17. 5 lat gwarancji	●	○	○	○	○	○	○

* Wybrane modele

** opcjonalnie



24H PROGRAM

Funkcja umożliwia ustawienie czasu włączenia/wyłączenia urządzenia, co zwiększa komfort użytkowników w zakresie planowania pracy.



I FEEL

Funkcja inteligentnej kontroli temperatury. Czujnik temperatury, wbudowany w pilota zdalnego sterowania umożliwia odczyt temperatury powietrza w najbliższym otoczeniu i przesyła informację o odczytanej temperaturze do jednostki wewnętrznej. Klimatyzator na podstawie tej informacji uruchomi się w trybie pracy odpowiednim dla wskazanej temperatury. Funkcja ta ze względu na dokładne dopasowanie temperatury do otoczenia zwiększa komfort użytkownika i oszczędza energię.



AUTO CLEAN

Funkcja samooczyszczania. Polega na uruchomieniu wentylatora jednostki wewnętrznej przez kilka minut po wyłączeniu klimatyzatora (gdy urządzenie pracowało w trybie chłodzenia lub osuszania) i osuszeniu wewnętrznych części parownika z wilgoci. Funkcja ta blokuje rozwój pleśni w wilgotnym środowisku oraz zapobiega tworzeniu nieprzyjemnych zapachów.



INTELLIGENTNE ODSZRANIANIE

Klimatyzator uruchomi tryb odszraniania wtedy, gdy będzie to konieczne i tylko na czas niezbędny do odszronienia wymiennika, eliminując czas oczekiwania na włączenie ponownie funkcji grzania. Jest to znaczny postęp w porównaniu z tradycyjną funkcją odszraniania, gdzie urządzenie cyklicznie co 50 minut uruchamiało na 5-8 minut tryb odszraniania.



+8 stopni C

Funkcja ta umożliwia w okresie zimowym utrzymanie w pomieszczeniu w trybie grzania stałą temperaturę +8 stopni.

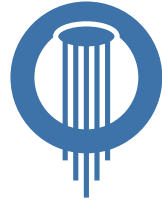

Chłodzenie/Grzanie w trybie Turbo

Wybierając funkcję „Turbo” na pilocie sterowania urządzenie zwiększy przepływ powietrza, dzięki czemu temperatura w pomieszczeniu osiągnie zadaną wartość w krótszym czasie. Funkcja służy do szybkiego schładzania lub ogrzewania pomieszczenia połączonego z intensywnym nawiewem powietrza.

7 prędkości wentylatora

Użytkownik może wybrać prędkość obrotów wentylatora, od trybu Super do Turbo w 7-stopniowej skali.



4-kierunkowy nawiew

Żaluzję przy wylocie powietrza można regulować w pionie lub w poziomie, zwiększając tym samym uczucie komfortu cieplnego w pomieszczeniu.

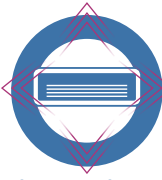

4 kierunkowy NAWIEW



Inteligentne odszranianie

Maksymalizacja komfortu w trybie ogrzewania poprzez inteligentny, krótszy cykl odszraniania. Tradycyjne odszranianie działa w ustalonym czasie przez 5-8 minut na każde 50 minut pracy urządzenia. Inteligentny system odszraniania GREE działa tylko wtedy, gdy jest potrzebny co redukuje straty energii poprzez wyeliminowanie niepotrzebnych procesów odszraniania.

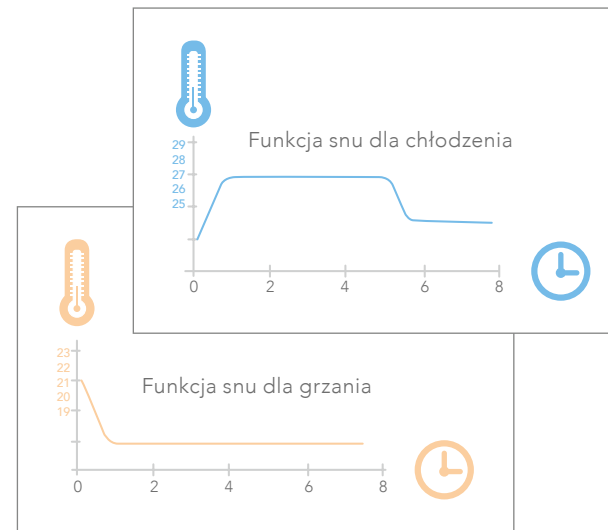
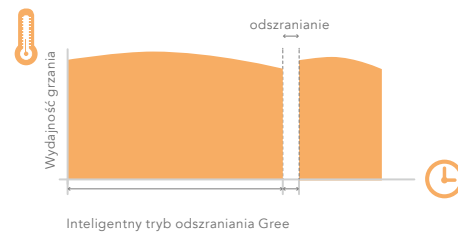
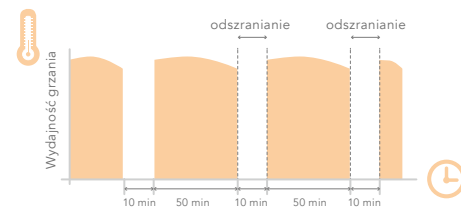

Funkcja - Tryb Nocny

Tryb 1:
Temperatura wewnątrz zwiększa się (w trybie chłodzenia) oraz maleje (w trybie ogrzewania) automatycznie.

Tryb 2:
Dzięki unikalnej funkcji odświeżania powietrza, urządzenie automatycznie nieznacznie obniża temperaturę tak aby była trochę niższa zanim się obudzisz.

Tryb 3:
Użytkownik może ustawić własną krzywą snu w trybie ręcznym.

Funkcje niskiej temperatury otoczenia

8°C Ogrzewanie

Urządzenie utrzymuje nastawioną temperaturę pomieszczenia na stałym poziomie 8°C i dzięki ogrzewaniu, nie dopuszcza do całkowitego wychłodzenia pomieszczenia. Ma to istotne znaczenie w okresie zimowym kiedy przez dłuższy czas w mieszkaniu nie znajduje się żadna osoba.

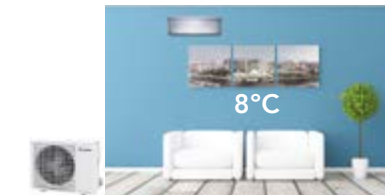

-18°C Chłodzenie

Urządzenie może być używane do efektywnego chłodzenia pomieszczeń przy temperaturze zewnętrznej -18°C przy jednoczesnym utrzymaniu niezawodnego działania. Ponieważ temperatura zewnętrzna zmienia się, urządzenie odpowiednio koryguje częstotliwość pracy sprężarki i prędkość wentylatora.



-30°C Ogrzewanie

Urządzenie może być używane do efektywnego ogrzewania pomieszczeń nawet przy temp. zewnętrznej -30°C. Dodatkowo funkcję tę wspierają grzałka elektryczna, technologia wstępnego ogrzewania oraz sprężarka z regulacją częstotliwości.

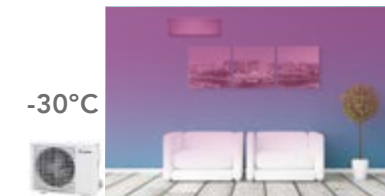

Ochrona przed nawiewem zimnego powietrza

Opcja podgrzewania rur miedzianych powoduje, że dopóki powietrze wylotowe nie osiągnie zadanej temperatury nie wydostanie się ono z urządzenia.

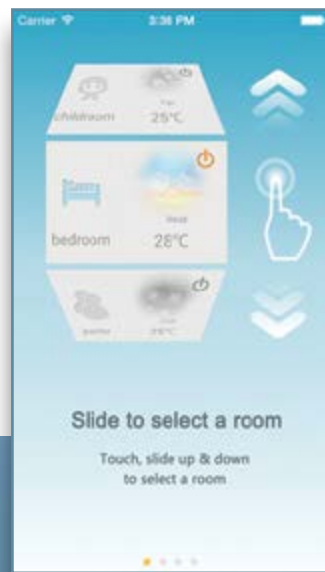

Slide to select a room

Touch, slide up & down to select a room

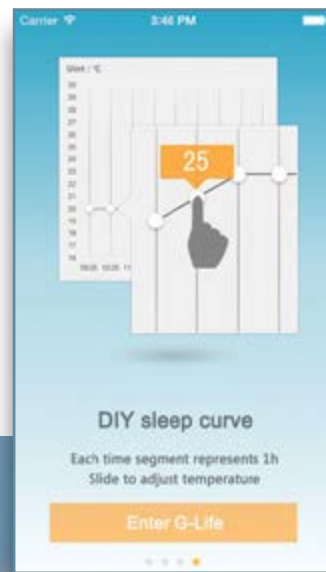

DIY sleep curve

Each time segment represents 1h
Slide to adjust temperature

Enter G-Life



DIY air flow zone

5 air con positions, 9 targeted positions for supplying air to your desired zone

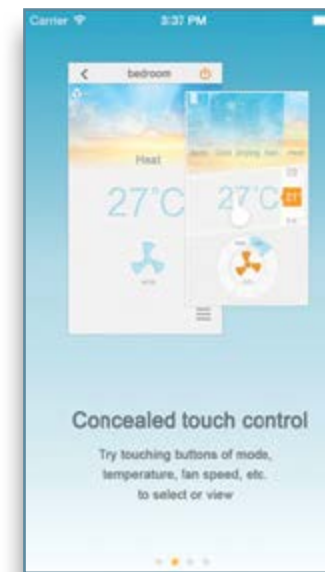

Concealed touch control

Try touching buttons of mode, temperature, fan speed, etc. to select or view



Klimatyzatory **U-Crown** oraz **Lomo Luxury** to jedne z naszych najnowszych i najciekawszych produktów na rynku w tym roku.

Mogą one być obsługiwane za pomocą dowolnego telefonu/ tabletu bazującego na systemie Android lub iOS z użyciem WiFi. Takie rozwiązanie jest komfortowe dla klienta oraz pozwala na kontrolę urządzenia z dowolnego miejsca na świecie, co zwiększa możliwości planowania jego pracy.

FUNKCJA WiFi

Dzięki dedykowanej aplikacji możesz korzystać ze swojego urządzenia mobilnego zamiasat sterownika bezprzewodowego.



Jak inwerter G10 oszczędza energię?



Z inwerterem G10
Bez inwerta G10

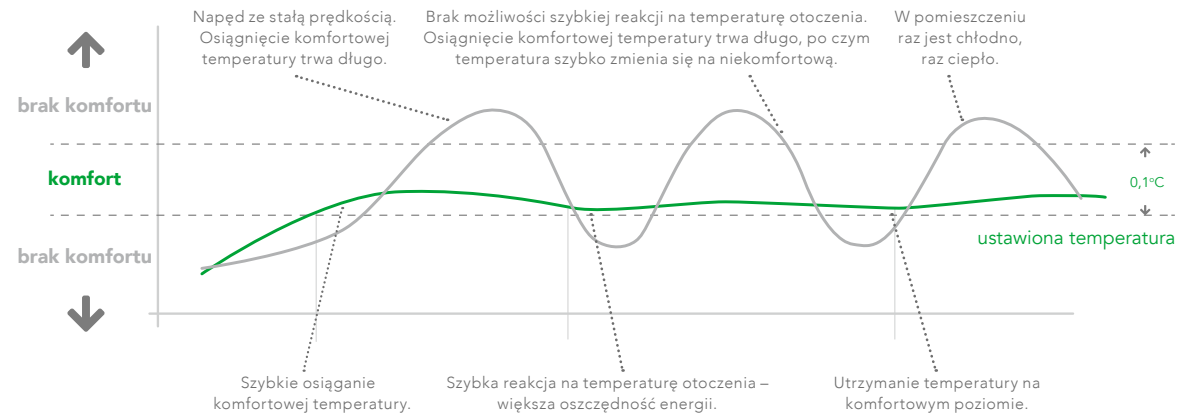

szybkie
CHŁODZENIE

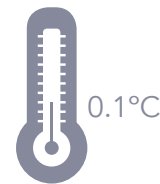

precyzyjna kontrola
TEMPERATURY

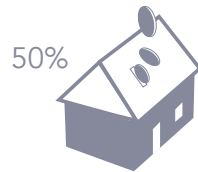

oszczędność
ENERGII



przyjazny środowisku
CZYNNIK CHŁODNICZY

Niska częstotliwość pracy



Stać temperatura
Oszczędność energii

Wysoka prędkość procesora sygnałowego DSP



Precyzyjne obliczenia
Sprawność działania

Precyzyjna kontrola częstotliwości pracy



Niezakłócone działanie
Dokładne sterowanie

Technologia podtrzymania zasilania



Wysoka wydajność
Lepsza ochrona

Ekologiczny czynnik chłodniczy (R410A)



Niska emisja dwutlenku węgla
Wysoka wydajność

Niski poziom hałasu



Cicha praca
Wygoda

Cyfrowa kontrola urządzeń



Łatwe sterowanie
Niższy poziom hałasu

Automatyczna regulacja napięcia (170-265V)



Większa stabilność
Mniejsza podatność na uszkodzenia

Wysoka niezawodność urządzenia



Doskonała jakość
Doskonałe działanie

Wysoka częstotliwość pracy sprężarki



Szybkie sterowanie
Szybkie ogrzewanie

Co jest kluczowe dla osiągnięcia wysokiej efektywności pracy klimatyzatora GREE?

Układ obniżania temperatury



Wysoka sprawność i
stabilność działania
sprężarki

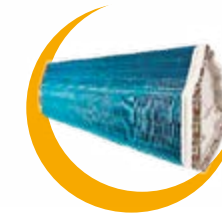

Wysoka sprawność
i większy wymiennik
ciepła z optymalnym
układem przewodów
rurowych



Elektryczny zawór rozprężny
(EEV) o wysokiej sprawności,
precyzyjnie steruje przepływem
czynnika chłodniczego R410A
obniżającego temperaturę

Układ przepływu powietrza



Powiększony wlot i wylot
powietrza

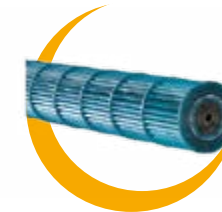

Optymalna konstrukcja
wentylatora poprzecznego
o zwiększonym przepływie
powietrza i lepszej
sprawności wymiany ciepła



Optymalna konstrukcja
wentylatora osiowego o
zwiększonej średnicy w celu
uzyskania większego przepływu
powietrza i lepszej sprawności
wymiany ciepła

Układ sterowania - sprężarka w technologii 3DC Inverter

Klimatyzatory GREE są wyposażone w **podwójną inwerterową sprężarkę rotacyjną w technologii 3DC Inverter**. Dzięki temu najnowocześniejszemu rozwiązaniu klimatyzator zachowuje większą sprawność w niskich temperaturach w trybie grzania. Oprócz tego **silniki wentylatorów jednostki zewnętrznej i wewnętrznej są stałoprądowymi silnikami bezszczotkowymi typu BLDC**. Owoce to większą skutecznością i cichszą pracą urządzeń, co znacznie podnosi komfort użytkownika.





Zintegrowany parownik

Kompaktowa konstrukcja ogranicza do minimum wymiary jednostki wewnętrznej, jednocześnie znacznie zwiększając wymianę ciepła.



Zintegrowana konstrukcja

Zintegrowana tylna podstawa oraz konstrukcja tacy skroplin zapobiegają wyciekom wody i redukują poziom hałasu.



Dwustronna instalacja

Jednostka pozwala na lewo - lub prawostronny montaż.



auto RESTART

Automatyczne ponowne uruchomienie

Automatyczne ponowne załączenie urządzenia z zapamiętanymi ustawieniami w przypadku nagłej utraty zasilania.



Ogniodoporna skrzynka elektryczna

Skrzynka elektryczna uszczelniona metalową obudową zapobiega pożarowi w przypadku wystąpienia zwarcia.



Uruchomienie urządzenia przy niskim napięciu

Urządzenie może działać przy napięciu w przedziale od 170V do 265V, co sprawdza się przy niestabilnych źródłach zasilania.



Automatyczna diagnostyka

Urządzenie automatycznie wyświetla kod błędu w celu łatwiejszej konserwacji / naprawy w przypadku nieprawidłowości w jego działaniu.



SMPS

(Model SMPS)
(Model standardowy)

Lepsza ochrona elektroniki w zakresie od 85V do 265V



Urządzenia zgodne z normą EN 61032

Zachowane bezpieczeństwo użytkownika poprzez zastosowanie odpowiedniej obudowy.



Łatwy transport

Jednostka zewnętrzna jest wyposażona w uchwyt ułatwiający przenoszenie i zapewniający ochronę elementów elektrycznych i zaworów.



Wentylator o wysokiej sprawności i cichej pracy

Przezroczysty wentylator osiowy firmy Gree jest odporny na wysoką temperaturę i charakteryzuje się cichą pracą.



Ulepszona konstrukcja tacy na skropliny

Skraplająca się woda łatwo spływa i nie zamraża na tacy. Dodatkowo, przy niskiej temperaturze pracy, zwiększa się sprawność ogrzewania.



Elektronika odporna na wysoką temperaturę

W inwerterowej jednostce zewnętrznej, układ PCB działa sprawnie nawet w temperaturze do 85°C. Dodatkowo, znajduje się w ogniodopornej obudowie z metalu.



sprężarka 2-stopniowa vs sprężarka tradycyjna

Wydajny kompresor GREE

Wyjątkowa duża sprawność 2-stopniowej sprężarki pozwala na efektywne działanie w szerokim zakresie pracy.



Obudowa jednostki zewnętrznej wykonana z tworzywa sztucznego

Jednostka zewnętrzna jest odporna na korozję, dzięki czemu nadaje się do eksploatacji na terenach o słonym powietrzu.



Powłoka Golden / Blue Fin

Zwiększa sprawność ogrzewania poprzez przyspieszenie procesu odszraniania. Powłoka zapewnia ochronę przed słonym powietrzem, deszczem i innymi czynnikami powodującymi korozję.



Wyższa wydajność i oszczędność energii serii LCAC GREE

Dzięki możliwości skonfigurowania limitów temperatury w trybie chłodzenia lub osuszania oraz górnego limitu temperatury w trybie ogrzewania, klimatyzator może pracować w mniejszym zakresie, co **pozwała na znaczną oszczędność energii**.

Ponadto urządzenia klimatyzacyjne serii LCAC wyposażone są w następujące technologie pozwalające zmniejszyć zużycie energii.

Design serii DC Inverter

Silniki wentylatorów jednostki zewnętrznej i wewnętrznej, kompresor DC Inverter, a także moduły inteligentnego sterowania jednostki zewnętrznej należą do serii LCAC.

Zarówno jednostka zewnętrzna jak i wewnętrzna korzystają z **wysokowydajnych silników bezszczotkowych DC Inverter**. Silniki te są o ponad 30% bardziej wydajne od konwencjonalnych silników AC. W związku z tym wydajność energetyczna całej jednostki jest o 15% lepsza podczas pracy na niskiej częstotliwości.



Jednostka korzysta z wysokowydajnego kompresora DC Inverter opracowanego przez Gree, który stosuje **technologię sterowania przebiegiem sinusoidalnym w zakresie 180° opartą na wektorach przestrzennych**, co pozwala na stabilną i niezawodną pracę przy niskich częstotliwościach (nawet do 10Hz).

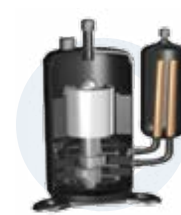

Wysokowydajny wymiennik ciepła

W urządzeniach marki GREE zastosowano w **wymiennikach ciepła wysokowydajne żłobione przewody miedziane**, co zwiększa znacznie powierzchnię wymiany ciepła oraz poprawia wydajność całego procesu.

Wysokiej klasy żaluzje szczelinowe GOLDEN FIN

Najwyższej klasy złożone żaluzje szczelinowe **GOLDEN FIN** zostały zastosowane w jednostkach wewnętrznych i zewnętrznych serii LCAC. Żaluzje te powiększają powierzchnię wymiany ciepła i **podwyższają wydajność wymiennika ciepła o 5%**. Podstawowym materiałem zastosowanym w produkcji GOLDEN FIN jest antykorozyjny stop aluminium-manganowy pokryty warstwą **GOLDEN PROTECTION LAYER** (złożony z żywicy epoksydowej oraz modyfikowanej masy akrylowej bez stosowania silikonu). Odporność tych żaluzji na korozję w testach rozpylania słonej wody jest **o 200 - 300% wyższa niż w przypadku standardowych żaluzji**.



Rowkowane ścianki rurek miedzianych

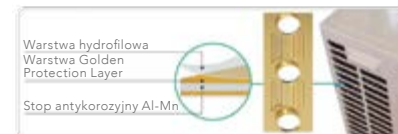

Technologia sterowania przebiegiem sinusoidalnym w zakresie 180°

Zaawansowane sterowanie wektorowe GREE DC Inverter 180° zapewnia stabilną pracę kompresora oraz **oszczędności energii rzędu 20%** rocznie (w porównaniu ze standardowymi klimatyzatorami).

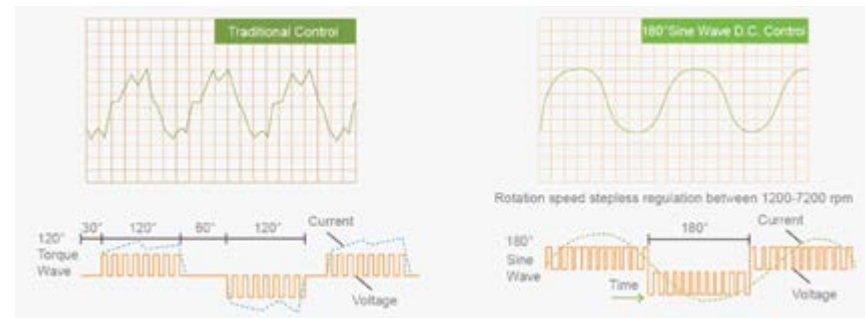

Prostsze i wygodniejsze sterowanie

Wyświetlanie wielu temperatur

Można wyświetlać regulowaną temperaturę wewnętrzną, nieregulowaną temperaturę wewnętrzną oraz temperaturę otoczenia na zewnątrz. Można zarazem **dowolnie przełączać wyświetlanie trzech rodzajów temperatury** za pomocą przewodowego panelu sterującego lub pilota bezprzewodowego.



Konfigurowanie funkcji podwójnych czujników temperatury wewnętrznej

Aby jeszcze lepiej kontrolować temperaturę otoczenia i poprawić komfort życia, zaprojektowaliśmy **podwójne czujniki temperatury wewnętrznej**. Jednostka wewnętrzna i przewodowy panel sterujący są wyposażone w czujniki temperatury. Jednostka automatycznie wybiera odpowiedni czujnik temperatury na podstawie wybranego trybu pracy.



Wygodne sterowanie jednostkami U-match

Aby umożliwić jak najwygodniejszy sposób sterowania, opracowaliśmy **przewodowe panele sterujące**. W tym przypadku można zainstalować pilota przewodowego w dowolnym miejscu, aby jak najbardziej ułatwić sterowanie systemem.



Tryb I FEEL

Niewielki czujnik znajdujący się w pilocie zdalnego sterowania **rejestruje temperaturę otoczenia i przesyła sygnał z powrotem do jednostki wewnętrznej**. Dzięki temu jednostka może odpowiednio skorygować ilość przepływającego powietrza oraz jego temperaturę, zapewniając maksymalny komfort.

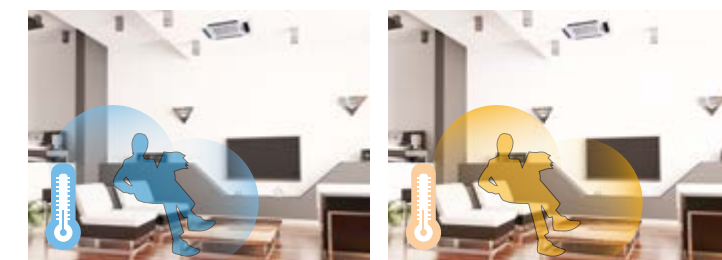

Czym jest ErP?

Celem tego unijnego projektu jest **ochrona środowiska naturalnego** poprzez zwiększenie całkowitego udziału energii odnawialnej w Uni Europejskiej oraz **zwiększenie efektywności energetycznej urządzeń**.

Rozporządzenie Unii Europejskiej obowiązujące od 1 stycznia 2013 roku nr 626/2011 dotyczące **klasyfikacji energetycznej oraz cech klimatyzatorów** wprowadza **nowe wymagania** dotyczące klasyfikacji energetycznej, określa graniczne wartości współczynników efektywności energetycznej oraz wyznacza zasady ich etykietowania. **Nowe parametry efektywności energetycznej** są opisane wskaźnikami **SEER** oraz **SCOP**.

Wszystkie produkty Gree spełniają szczególnie restrykcyjne wymagania dyrektywy, zarówno pod **względem technologicznym, jak i formalnym**.

Klasa energetyczna	Klimatyzatory	
	SEER	SCOP
A+++	SEER ≥ 8,5	SCOP ≥ 5,1
A++	6,1 ≤ SEER < 8,5	4,6 ≤ SCOP < 5,1
A+	5,6 ≤ SEER < 6,1	4,0 ≤ SCOP < 4,6
A	5,1 ≤ SEER < 5,6	3,4 ≤ SCOP < 4,0
B	4,6 ≤ SEER < 5,1	3,1 ≤ SCOP < 3,4
C	4,1 ≤ SEER < 4,6	2,8 ≤ SCOP < 3,1
D	SEER < 3,6	SCOP < 2,5

Dlaczego ekologia jest dla nas taka ważna?

Marka GREE to nie tylko nowe technologie, ale również ludzie. To w trosce o nich przykładamy tak wielką wagę do EKOLOGII. Od lat stosujemy ekologiczny czynnik R410A, a nasze produkty odznaczają się wysokimi wartościami sezonowych współczynników efektywności energetycznej COP i EER. Również dzięki tym działaniom doceniają nas ogólnoswiatowe organizacje certyfikujące - ISO9001, TUV, CE, EMC i GS oraz setki tysięcy klientów na całym świecie.

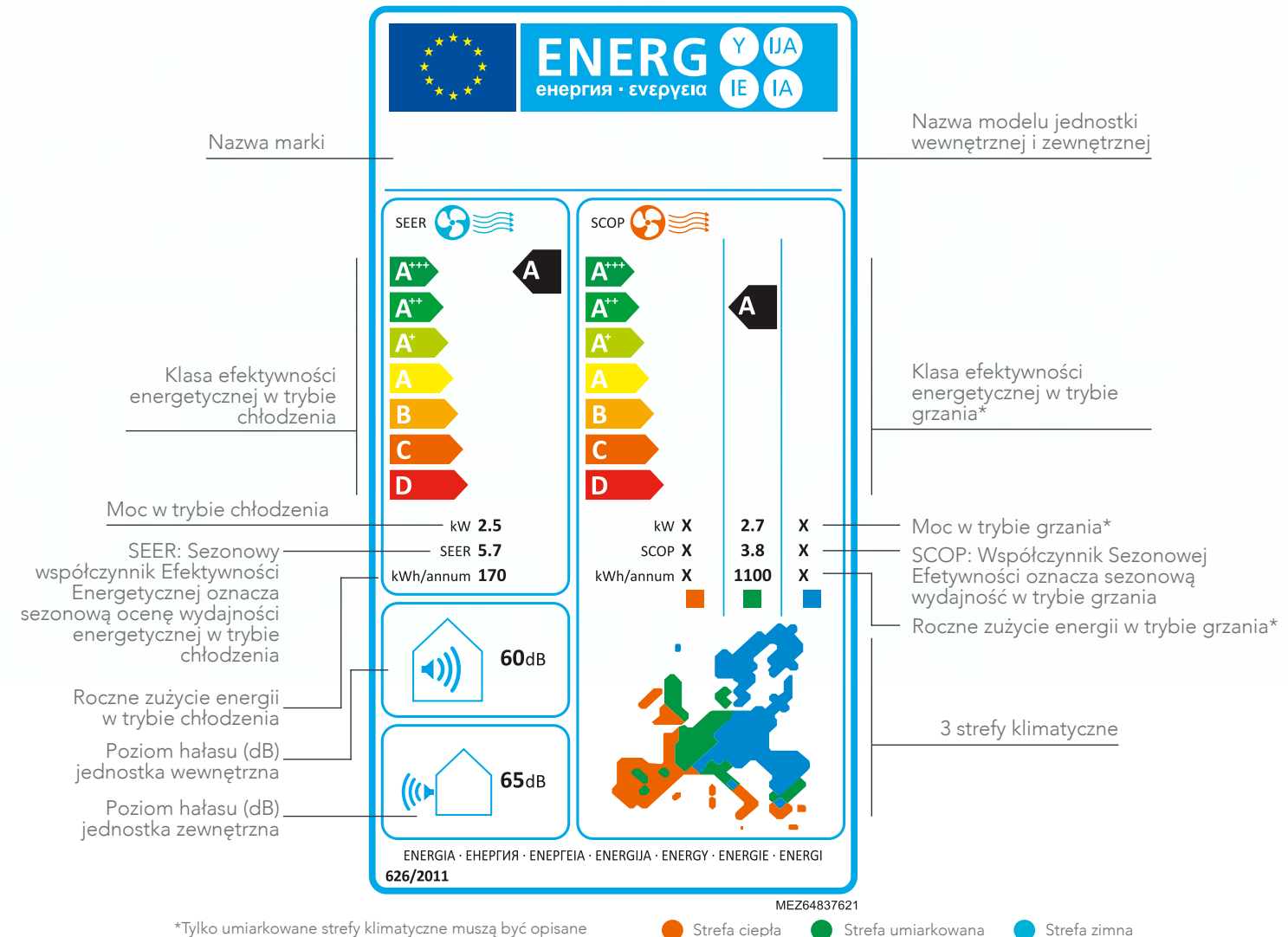

■ ODKRYJ STYL

Lata doświadczeń zdobytych na rynkach całego świata nauczyły nas, że oprócz **najwyższej jakości**, klienci zwracają uwagę na **niewpowtarzalny i unikalny styl**. Wychodząc naprzeciw ich wymaganiom, stworzyliśmy ofertę, w której łączymy **nowoczesne technologie z estetycznym wyglądem**.

Marka **Gree** oferuje szereg klimatyzatorów ściennych, które zostały stworzone z myślą o najbardziej wymagających klientach i ich potrzebach. Nowoczesne technologie zastosowane w nowych modelach poszerzyły zakres pracy urządzeń, jednocześnie zwiększając wydajność energetyczną.

Najnowocześniejsza stylistyka, szczególnie modeli **U-Crown, Lomo Luxury** czy serii **Cozy** umożliwia dopasowanie architektoniczne do najbardziej wymagającego pod względem designu wnętrza, zachowując jednocześnie najwyższe standardy działania oraz świetne osiągi wydajnościowe.

Produkty marki Gree, oprócz wysokowydajnej pracy i niskiego zużycia energii, charakteryzują się **nowoczesną i estetyczną obudową**.

Oprócz dobrze znanych modeli **Change** i **Viola Perfect** proponujemy nowe ekonomiczne rozwiązania z segmentu basic - model **Lomo Economic**.

Innowacyjny **system inverterowy G10**, który wprowadzono w produktach GREE, polega na wykorzystaniu sprężarki o zmiennej prędkości obrotowej, która w inteligentny sposób dostosowuje ilość czynnika chłodniczego do rzeczywistych potrzeb panujących w pomieszczeniu.

Wszystko po to, by spełnić oczekiwania najbardziej wymagających klientów.



Klimatyzatory Ścienne RAC

Seria Premium



■ U-CROWN

Doskonałość roku -
klimatyzator U-Crown marki Gree

Nasi inżynierowie od lat starają się łączyć **najlepsze i najbardziej niezawodne technologie** z unikalnym stylem. Klimatyzator **U-Crown** to połączenie naszych najważniejszych cech: **wyrafinowanego designu i nowych technologii**.

Przy projektowaniu U-Crown wykorzystaliśmy technologię opartą na **dwustopniowej sprężarce** oraz **wysokiej jakości wymienniku ciepła**. Użytkownicy mogą cieszyć się urządzeniem o najwyższych parametrach na rynku, które łączy w sobie wydajność i niepowtarzalny styl.



obsługa przez
WiFi



5 lat
GWARANCI



szeroki zakres
PRACY

U-Crown –
to nasze najbardziej zaawansowane technologicznie
urządzenie w segmencie Premium

Dzięki zastosowaniu w nim **innowacyjnej technologii** oraz nowoczesnej, a zarazem **eleganckiej stylistyki**, jest najciekawszym i najbardziej konkurencyjnym urządzeniem na rynku światowym.

Technologicznie, dzięki zastosowaniu **2-stopniowej sprężarki**, klimatyzator U-Crown jest w stanie pracować **w każdych warunkach zewnętrznych**. To jedyne urządzenie w naszej ofercie o tak szerokim zakresie pracy. W warunkach zimowych pracuje **od -30°C** (temperatura na wylocie może osiągnąć do 50°C gdy temp. otoczenia osiąga -20°C), a w ciepłe dni **do 54°C** (temperatura na wylocie może być obniżona do 13°C gdy temp. otoczenia wynosi 50°C).

W celu zwiększenia komfortu użytkownika, klimatyzator **U-Crown może być obsługiwany za pomocą dowolnego telefonu/tabletu WiFi bazującego na systemie Android lub iOS**. Pozwala to na kontrolę urządzenia z dowolnego miejsca na świecie, przez co zwiększa możliwości w zakresie planowania pracy.

Klimatyzator **U-Crown** został zaprojektowany w taki sposób, aby jego nadmuch był w stanie objąć całe pomieszczenie, dzięki czemu nawiew poziomy posiada kąt 130°, a nawiew pionowy kąt 180°. **Dzięki temu rozwiązaniu powietrze może zostać rozprowadzone po całym pomieszczeniu.**



WiFi



I FEEL



+8 stopni C



oszczędzanie
ENERGII



szeroki kąt
nawiewu - poziomy
RUCH ŻALUZJI



redukcja
GŁOŚNOŚCI



ilość prędkości
WENTYLATORA



ilość trybów
SNU



auto CLEAN



podświetlany
PILOT



jonizator
PLAZMOWY

U-CROWN



obsługa przez WiFi



5 lat GWARANCJI



szeroki zakres PRACY



INWERTER

ZGODNE Z ERP

- 24H program
- funkcja TURBO
- inteligentne ODSZRANIANIE
- SAMODIAGNOZA
- niezależne OSUSZANIE
- GORĄCY start
- automatyczny TRYB SNU
- auto RESTART
- efektywne CHŁODZENIE / GRZANIE
- CICHA praca
- szeroki kąt nawiewu - pionowy RUCH ŻALUZJI
- I FEEL
- +8 stopni C
- podświetlany PILOT
- oszczędzanie ENERGII
- szeroki kąt nawiewu - poziomy RUCH ŻALUZJI
- redukcja GŁOŚNOŚCI
- obsługa przez WiFi
- 7 prędkości WENTYLATORA
- ilość trybów SNU
- auto CLEAN
- jonizator PLAZMOWY

Model			GWH09UB-K3DNA4F	GWH12UB-K3DNA4F	GWH18UC-K3DNA4F
Wydajność (min/nom/max)	chłodzenie	kW	0,39/2,6/4,0	0,39/3,5/4,45	0,9/5,27/5,75
	grzanie		0,56/3,0/4,8	0,56/3,6/5,4	0,75/5,27/7,25
Zasilanie		fV/Hz	1/220-240/50	1/220-240/50	1/220-240/50
Zasilanie elektryczne do:		-	jednostka zewnętrzna	jednostka zewnętrzna	jednostka zewnętrzna
Pobór mocy (min/nom/max)	chłodzenie	kW	0,095/0,6/1,5	0,095/0,92/1,55	0,2/1,6/2,05
	grzanie		0,1/0,8/1,63	0,1/0,97/1,68	0,2/1,42/2,4
Prąd pracy chłodzenie		A	2,7	4,1	7,1
Prąd pracy grzanie		A	3,5	4,2	6,2
EER		W/W	4,3	3,8	3,3
COP		W/W	4,8	3,7	3,7
SEER		-	7,5	7,0	6,1
SCOP		-	4,6	4,6	4,0
Klasa energetyczna chłodzenie/grzanie		-	A++/A+++	A++/A+++	A++/A+



Jednostka wewnętrzna				
Przepływ powietrza	m³/h	650/530/470/400/350/300/290	720/550/490/420/370/320/290	850/750/650/600/500/400/340
Wydajność osuszania	l/h	0,8	1,4	1,8
Zakres nastawy temperatury	°C	16~30	16~30	16~30
Wymiary [dł x szer x wys]	mm	860x170x305	860x170x305	960x205x320
Poziom ciśnienia akustycznego	dB(A)	41/37/35/33/30/22/19	43/38/36/34/31/23/20	46/42/40/36/33/25/22
Poziom mocy akustycznej	dB(A)	56/50/48/46/43/35/32	57/51/49/47/44/36/33	58/54/52/48/45/37/34
Waga netto	kg	11,5	11,5	14,0
Jednostka zewnętrzna				
Producent sprężarki	-	GREE	GREE	GREE
Typ sprężarki	-	rotacyjna	rotacyjna	rotacyjna
Moc silnika sprężarki	W	1430	1430	1430
Przepływ powietrza	m³/h	2400	2400	3200
Zakres temperatur otoczenia dla chłodzenia	°C	-18~54	-18~54	-18~54
Zakres temperatur otoczenia dla grzania	°C	-30~24	-30~24	-30~24
Metoda odszraniania	-	automatyczna	automatyczna	automatyczna
Wymiary [dł x szer x wys]	mm	899x378x596	899x378x596	950x396x700
Poziom ciśnienia akustycznego	dB(A)	50	52	56
Poziom mocy akustycznej	dB(A)	59	60	62
Waga netto	kg	44,5	44,5	51,0
Czynnik chłodniczy	-	R410A	R410A	R410A
Ilość czynnika chłodniczego	kg	1,3	1,3	1,65
Długość instalacji bez doładowania czynnika	m	5	5	5
Dodatkowa ilość czynnika	g/m	20	20	20
Średnica przewodów [ciecz-gaz]	mm	φ6,35-φ12,7	φ6,35-φ12,7	φ6,35-φ12,7
Średnica przewodów [ciecz-gaz]	cal	1/4"-1/2"	1/4"-1/2"	1/4"-1/2"
Maksymalne odległości pomiędzy jednostkami	Wysokość	m	10	10
	Długość		15	20

Wydajność chłodnicza i grzewcza podana dla następujących warunków:

Wydajność chłodnicza przy założeniu temperatury wewnętrznej 27°C (termometr suchy) / 19°C (termometr mokry) oraz temperatury zewnętrznej 35°C (termometr suchy) / 24°C (termometr mokry).

Wydajność grzewcza przy założeniu temperatury wewnętrznej 20°C (termometr suchy) / 15°C (termometr mokry) oraz temperatury zewnętrznej 7°C (termometr suchy) / 6°C (termometr mokry).

■ LOMO

Klimatyzator Lomo to jedna z najważniejszych rynkowych **nowości w 2016 roku**.

Z pewnością zainteresuje zarówno klientów segmentu Basic, jak i tych bardziej wymagających, szukających **luksusowych urządzeń** do swoich domów i biur.

Dla tych pierwszych przygotowaliśmy klimatyzator **Lomo Economic**, którego podczas codziennej pracy charakteryzuje **wysoka oszczędność, bardzo niskie zużycie energii i doskonała wydajność**. Dodana do tego **atrakcyjna cena** powoduje, że Lomo Economic jest jednym z najciekawiej zapowiadających się klimatyzatorów w podstawowym segmencie.

Równie ciekawą propozycją z tej serii jest klimatyzator **Lomo Luxury** skierowany do klientów, ceniących sobie **luksus. Ekskluzywny klimatyzator**, który nawet najbardziej wymagających klientów może porwać swoim ponadczasowym designem i jakością wykonania, jest jednym z naszych najlepszych produktów.

Lomo Luxury to jednak nie tylko design, ale również parametry techniczne! Urządzenie może pracować na **czterech poziomach wydajności** (od 2,5 kW do 6,7 kW), odznacza się **wyjątkowo niskim poziomem hałasu** oraz – co szczególnie ważne – szerokim zakresem pracy (od -15°C do +43°C w funkcji chłodzenia oraz od -22°C do +24°C w funkcji grzania).

Oba modele – **Lomo Economic i Lomo Luxury** – mogą być wykorzystywane w rozwiązaniach tzw. **inteligentnego budynku**. Dzieje się tak dzięki opcjonalnej **funkcji WiFi***, która pozwala kontrolować pracę klimatyzatora z dowolnego miejsca na świecie za pomocą telefonu lub tabletu z systemem Android/iOS.

*opcjonalnie w Lomo Economic, standard w Lomo Luxury



Lomo Luxury – jeden z naszych najlepszych produktów w nowej ofercie

Łączy w sobie zarówno **elegancką stylistykę**, jak również **doskonałą wydajność** i niepowtarzalną jakość. **Niskie zużycie energii**, cicha praca, atrakcyjna cena to tylko niewielka część zalet Lomo Luxury. Na uwagę zasługuje również **funkcja WiFi**, dzięki której możemy z łatwością kontrolować pracę urządzenia **za pomocą telefonu /tabletu z dowolnego miejsca na świecie**. Z kolei jego **niepowtarzalna stylistyka i nowoczesne wzornictwo** spełnią wymagania nawet najbardziej wymagających klientów.



3 lata GWARANCJI



auto RESTART



inteligentne ODSZRANIANIE



obsługa przez WiFi



CICHA praca



I FEEL



+8 stopni °C

Lomo Economic – nasze najnowsze urządzenie z segmentu basic

Charakteryzuje się **bardzo niskim zużyciem energii** oraz atrakcyjną ceną, zapewniając jednocześnie doskonałą wydajność. Dodatkowym atutem jest możliwość uzupełnienia go o **funkcję WiFi**, dzięki której możemy kontrolować pracę klimatyzatora Lomo z dowolnego miejsca na świecie **za pomocą telefonu/tabletu z systemem Android/iOS**. Elegancki wygląd pozwoli z łatwością wkomponować go w każde pomieszczenie.



3 lata GWARANCJI



auto RESTART



inteligentne ODSZRANIANIE



obsługa przez WiFi*



CICHA praca



efektywne CHŁODZENIE / GRZANIE



+8 stopni °C

* opcjonalnie



LOMO Luxury

NOWOŚĆ



Klasa ENERGETYCZNA



INWERTER

ZGODNE Z
ERP



auto RESTART



inteligentne
ODSZRANIANIE



jonizator
PLAZMOWY



INWERTER



obsługa przez
WiFi



I FEEL



4 prędkości
WENTYLATORA



funkcja TURBO



CICHA praca



SAMODIAGNOZA



efektywne
CHŁODZENIE /
GRZANIE



+8 stopni °C



3 lata
GWARANCJI

Model			GWH09QB-K3DNB2G	GWH12QC-K3DNB2G	GWH18QD-K3DNB2G	GWH24QE-K3DNB2G
Wydajność (min/nom/max)	chłodzenie	kW	0,45/2,6/3,2	0,6/3,5/4,0	1,2/5,1/6,6	2,0/6,7/8,2
	grzanie		0,45/2,8/4,1	0,6/3,7/5,1	1,1/5,3/6,8	2,0/7,3/8,5
Zasilanie		f/V/Hz	1/220-240/50	1/220-240/50	1/220-240/50	1/220-240/50
Zasilanie elektryczne do:		-	jednostka zewnętrzna	jednostka zewnętrzna	jednostka zewnętrzna	jednostka zewnętrzna
Pobór mocy (min/nom/max)	chłodzenie	kW	0,2/0,8/1,4	0,2/1,1/1,6	0,4/1,6/2,5	0,4/1,9/3,7
	grzanie		0,2/0,75/1,6	0,2/1,0/1,7	0,35/1,4/2,6	0,45/1,9/3,8
Prąd pracy chłodzenie		A	3,7	5,2	7,0	8,3
Prąd pracy grzanie		A	3,4	5,0	6,3	8,6
EER		W/W	3,2	3,2	3,3	3,6
COP		W/W	3,7	3,7	3,7	3,7
SEER		-	6,1	6,1	6,1	6,3
SCOP		-	4,0	4,0	4,0	4,0
Klasa energetyczna chłodzenie/grzanie		-	A++/A+	A++/A+	A++/A+	A++/A+



Jednostka wewnętrzna					
Przepływ powietrza	m³/h	560/490/430/330	660/540/460/330	800/720/610/520	1150/1050/950/850
Wydajność osuszania	l/h	0,8	1,4	1,8	2,4
Zakres nastawy temperatury	°C	16~30	16~30	16~30	16~30
Wymiary [dł x wys x szer]	mm	790×200×275	845×209×289	970×224×300	1078×246×325
Poziom ciśnienia akustycznego	dB(A)	40/36/34/29	42/37/35/29	45/41/37/33	45/41/37/33
Poziom mocy akustycznej	dB(A)	55/52/44/38	57/53/45/42	58/54/51/48	64/59/56/53
Waga netto	kg	9	10	13,5	17,0

Jednostka zewnętrzna					
Producent sprężarki	-	GREE	GREE	GREE	GREE
Typ sprężarki	-	rotacyjna	rotacyjna	rotacyjna	rotacyjna
Moc silnika sprężarki	W	850	850	1440	2550
Przepływ powietrza	m³/h	560/490/430/330	660/540/460/330	800/720/610/520	1150/1050/950/850
Zakres temperatur otoczenia dla chłodzenia	°C	-15~43	-15~43	-15~43	-15~43
Zakres temperatur otoczenia dla grzania	°C	-22~24	-22~24	-22~24	-22~24
Metoda odszraniania	-	automatyczna	automatyczna	automatyczna	automatyczna
Wymiary [dł x wys x szer]	mm	776/320/540	776/320/540	955/396/700	955/396/700
Poziom ciśnienia akustycznego	dB(A)	52	53	56	60
Poziom mocy akustycznej	dB(A)	61	62	63	68
Waga netto	kg	28	29	45	53
Czynnik chłodniczy	-	R410A	R410A	R410A	R410A
Ilość czynnika chłodniczego	kg	0,7	0,85	1,3	1,9
Długość instalacji bez doalowania czynnika	m	5	5	5	5
Dodatkowa ilość czynnika	g/m	20	20	20	50
Średnica rur [ciecz/gaz]	mm	φ6,35-φ9,52	φ6,35-φ9,52	φ6,35-φ12,7	φ6,35-φ15,88
Średnica rur [ciecz/gaz]	cal	1/4"-3/8"	1/4"-3/8"	1/4"-1/2"	1/4"-5/8"
Maksymalne odległości pomiędzy jednostkami	Wysokość	m	10	10	10
	Długość		19	20	25

Wydajność chłodnicza i grzewcza podana dla następujących warunków:

Wydajność chłodnicza przy założeniu temperatury wewnętrznej 27°C (termometr suchy) / 19°C (termometr mokry) oraz temperatury zewnętrznej 35°C (termometr suchy) / 24°C (termometr mokry).

Wydajność grzewcza przy założeniu temperatury wewnętrznej 20°C (termometr suchy) / 15°C (termometr mokry) oraz temperatury zewnętrznej 7°C (termometr suchy) / 6°C (termometr mokry).

LOMO Economic

NOWOŚĆ



klasa ENERGETYCZNA



INWERTER

ZGODNE Z
ERP



3 lata
GWARANCJI



auto RESTART



inteligentne
ODSZRANIANIE



jonizator
PLAZMOWY



INWERTER



obsługa przez
WiFi



4 prędkości
WENTYLATORA



funkcja TURBO



CICHA praca



SAMODIAGNOZA



efektywne
CHŁODZENIE /
GRZANIE

* opcjonalnie

Model			GWH09QB-K3DNA5D	GWH12QB-K3DNA5D	GWH18QD-K3DNA5E
Wydajność (min/nom/max)	chłodzenie	kW	6,0/2,5/2,8	0,6/3,2/3,6	0,65/4,6/5,2
	grzanie		0,6/2,8/3,2	0,6/3,4/3,8	0,7/5,0/5,3
Zasilanie		f/V/Hz	1/220-240/50	1/220-240/50	1/220-240/50
Zasilanie elektryczne do:		-	jednostka zewnętrzna	jednostka zewnętrzna	jednostka zewnętrzna
Pobór mocy (min/nom/max)	chłodzenie	kW	0,12/0,78/1,3	0,12/1,0/1,4	0,15/1,4/1,9
	grzanie		0,12/0,8/1,4	0,12/0,95/1,5	0,16/1,4/1,7
Prąd pracy chłodzenie		A	3,6	4,5	6,3
Prąd pracy grzanie		A	3,5	4,4	6,1
EER		W/W	3,2	3,2	3,2
COP		W/W	3,6	3,6	3,6
SEER		-	6,1	6,1	6,1
SCOP		-	4,0	4,0	4,0
Klasa energetyczna chłodzenie/grzanie		-	A++/A+	A++/A+	A++/A+



Jednostka wewnętrzna				
Przepływ powietrza	m³/h	480/370/320/210	560/480/410/290	850/720/610/520
Wydajność osuszania	l/h	0,8	1,4	1,8
Zakres nastawy temperatury	°C	16~30	16~30	16~30
Wymiary [dł x szer x wys]	mm	790×200×275	790×200×275	970×224×300
Poziom ciśnienia akustycznego	dB(A)	40/36/34/29	42/37/35/29	45/41/37/33
Poziom mocy akustycznej	dB(A)	50/47/44/39	55/50/46/40	58/53/50/45
Waga netto	kg	9	9	13,5

Jednostka zewnętrzna				
Producent sprężarki	-	GREE	GREE	GREE
Typ sprężarki	-	rotacyjna	rotacyjna	rotacyjna
Moc silnika sprężarki	W	942	845	845
Przepływ powietrza	m³/h	480/370/320/210	560/480/410/290	850/720/610/520
Zakres temperatur otoczenia dla chłodzenia	°C	-15~48	-15~48	-15~48
Zakres temperatur otoczenia dla grzania	°C	-22~24	-22~24	-22~24
Metoda odszraniania	-	automatyczna	automatyczna	automatyczna
Wymiary [dł x szer x wys]	mm	776/320/540	842/320/596	842/320/596
Poziom ciśnienia akustycznego	dB(A)	51	52	54
Poziom mocy akustycznej	dB(A)	60	61	63
Waga netto	kg	26,5	31	33,5
Czynnik chłodniczy	-	R410A	R410A	R410A
Ilość czynnika chłodniczego	kg	0,7	0,85	1,2
Długość instalacji bez doładowania czynnika	m	5	5	5
Dodatkowa ilość czynnika	g/m	20	20	20
Średnica przewodów [ciecz-gaz]	mm	φ6,35-φ9,52	φ6,35-φ9,52	φ6,35-φ9,52
Średnica przewodów [ciecz-gaz]	cal	1/4"-3/8"	1/4"-3/8"	1/4"-3/8"
Maksymalne odległości pomiędzy jednostkami	Wysokość	m	15	20
	Długość		10	10

Wydajność chłodnicza i grzewcza podana dla następujących warunków:

Wydajność chłodnicza przy założeniu temperatury wewnętrznej 27°C (termometr suchy) / 19°C (termometr mokry) oraz temperatury zewnętrznej 35°C (termometr suchy) / 24°C (termometr mokry).

Wydajność grzewcza przy założeniu temperatury wewnętrznej 20°C (termometr suchy) / 15°C (termometr mokry) oraz temperatury zewnętrznej 7°C (termometr suchy) / 6°C (termometr mokry).

■ COZY



Cozy Mirror – niepowtarzalny styl i nowoczesne wzornictwo

Nasi klienci mogą wybierać z dwóch lustrzanych kolorów jednostek wewnętrznych – **srebrnego i ciemnoczerwonego** – wszystko po to, by jak najlepiej dopasować wzornictwo do swoich potrzeb. Charakteryzuje się **niskim zużyciem energii** oraz **wyjątkowo atrakcyjną ceną**. Zastosowana **technika sterowania inwerterowego DC z technologią G10** sprawia, że klimatyzator **Cozy Mirror** jest jednym z najbardziej niezawodnych urządzeń w ofercie.



Cozy Silver – elegancja, nowoczesność i funkcjonalność

W urządzeniach Cozy Silver oprócz **nowoczesnej i eleganckiej stylistyki** trzeba zwrócić uwagę na **funkcję oszczędzania energii**, utrzymania temperatury i zastosowanie przez naszych inżynierów filtra plazmowego. **Cozy Silver to jeden z najważniejszych produktów na rynku.**



COZY Mirror



INVERTER

ZGODNE Z
ERP

- 24H program
- funkcja TURBO
- inteligentne ODSZRANIANIE
- SAMODIAGNOZA
- niezależne OSUSZANIE
- GORĄCY start
- auto RESTART
- efektywne CHŁODZENIE / GRZANIE
- CICHA praca
- szeroki kąt nawiewu - pionowy RUCH ŻALUZJI
- +8 stopni C
- pobór mocy STANDBY 1W
- 4 prędkości WENTYLATORA
- ilość trybów SNU
- oszczędzanie ENERGII
- 3 lata GWARANCJI

Model			GWH09MB-K3DNC8K	GWH12MB-K3DNC8K
Wydajność (min/nom/max)	chłodzenie	kW	0,6/2,7/3,2	0,6/3,5/3,9
	grzanie		0,8/2,8/3,6	0,8/4,0/4,4
Zasilanie		f/V/Hz	1/220-240/50	
Zasilanie elektryczne do:		-	jednostka wewnętrzna	
Pobór mocy (min/nom/max)	chłodzenie	kW	0,185/0,87/1,3	0,185/1,17/1,4
	grzanie		0,22/0,9/1,4	0,25/1,2/1,55
Prąd pracy chłodzenie		A	3,8	5,2
Prąd pracy grzanie		A	3,9	5,3
EER		W/W	3,1	3,0
COP		W/W	3,1	3,3
SEER		-	5,6	6,1
SCOP		-	4,0	4,0
Klasa energetyczna chłodzenie/grzanie		-	A+/A+	A++/A+



Jednostka wewnętrzna			
Przepływ powietrza	m³/h	600/500/400/300	600/500/400/300
Wydajność osuszania	l/h	0,8	1,4
Zakres nastawy temperatury	°C	16~30	16~30
Wymiary [dł x szer x wys]	mm	845×180×275	845×180×275
Poziom ciśnienia akustycznego	dB(A)	42/39/34/28	42/40/35/30
Poziom mocy akustycznej	dB(A)	54/50/45/40	54/51/46/42
Waga netto	kg	9	9

Jednostka zewnętrzna				
Producent sprężarki	-	GREE	GREE	
Typ sprężarki	-	Rotacyjna	Rotacyjna	
Moc silnika sprężarki	W	950	950	
Przepływ powietrza	m³/h	1600	1600	
Zakres temperatur otoczenia dla chłodzenia	°C	-15~48	-15~48	
Zakres temperatur otoczenia dla grzania	°C	-15~24	-15~24	
Metoda odszraniania	-	automatyczna	automatyczna	
Wymiary [dł x szer x wys]	mm	776×320×540	776×320×540	
Poziom ciśnienia akustycznego	dB(A)	51	53	
Poziom mocy akustycznej	dB(A)	63	63	
Waga netto	kg	28	29	
Czynnik chłodniczy	-	R410A	R410A	
Ilość czynnika chłodniczego	kg	0,70	0,85	
Długość instalacji bez doładowania czynnika	m	5	5	
Dodatkowa ilość czynnika	g/m	20	20	
Średnica przewodów [ciecz-gaz]	mm	φ6,35-φ9,52	φ6,35-φ9,52	
Średnica przewodów [ciecz-gaz]	cal	1/4"-3/8"	1/4"-3/8"	
Maksymalne odległości pomiędzy jednostkami	Wysokość	m	10	10
	Długość		15	15

Wydajność chłodnicza i grzewcza podana dla następujących warunków:

Wydajność chłodnicza przy założeniu temperatury wewnętrznej 27°C (termometr suchy) / 19°C (termometr mokry) oraz temperatury zewnętrznej 35°C (termometr suchy) / 24°C (termometr mokry).

Wydajność grzewcza przy założeniu temperatury wewnętrznej 20°C (termometr suchy) / 15°C (termometr mokry) oraz temperatury zewnętrznej 7°C (termometr suchy) / 6°C (termometr mokry).

COZY Silver



INVERTER

ZGODNE Z
ERP

- 24H program
- funkcja TURBO
- inteligentne ODSZRANIANIE
- SAMODIAGNOZA
- niezależne OSUSZANIE
- GORĄCY start
- auto RESTART
- efektywne CHŁODZENIE / GRZANIE
- CICHĄ pracę
- szeroki kąt nawiewu - pionowy RUCH ŻALUZJI
- +8 stopni C
- pobór mocy STANDBY 1W
- 4 prędkości WENTYLATORA
- ilość trybów SNU
- oszczędzanie ENERGII
- I FEEL
- auto CLEAN
- jonizator PLAZMOWY
- 3 lata GWARANCJI

Model			GWH09MB-K3DNE3G	GWH12MB-K3DNE3G	GWH18MC-K3DNE3G	GWH24MD-K3DNE3G
Wydajność (min/nom/max)	chłodzenie	kW	0,6/2,6/3,2	0,6/3,5/3,9	1,26/5,27/6,6	2,53/6,45/6,8
	grzanie		0,8/3,0/3,6	0,88/4,0/4,4	1,12/5,8/6,8	2,53/7,0/7,6
Zasilanie		f/V/Hz	1/220-240/50	1/220-240/50	1/220-240/50	1/220-240/50
Zasilanie elektryczne do:		-	jednostka zewnętrzna	jednostka zewnętrzna	jednostka zewnętrzna	jednostka zewnętrzna
Pobór mocy (min/nom/max)	chłodzenie	kW	0,18/0,87/1,3	0,18/1,17/1,4	0,38/1,62/2,65	0,6/2,18/2,65
	grzanie		0,22/0,9/1,4	0,25/1,2/1,55	0,35/1,76/2,65	0,6/2,22/2,8
Prąd pracy chłodzenie		A	3,8	5,2	7,2	9,7
Prąd pracy grzanie		A	3,92	5,3	7,8	9,8
EER		W/W	3,0	3,0	3,3	3,0
COP		W/W	3,3	3,3	3,3	3,2
SEER		-	6,1	6,1	6,1	6,1
SCOP		-	4,6	4,8	4,5	4,8
Klasa energetyczna chłodzenie/grzanie		-	A++/A++	A++/A++	A++/A+	A++/A++



Jednostka wewnętrzna					
Przepływ powietrza	m³/h	600/500/400/300	600/500/400/300	850/780/650/550	1000/800/700/550
Wydajność osuszania	l/h	0,8	1,4	1,8	2,0
Zakres nastawy temperatury	°C	16~30	16~30	16~30	16~30
Wymiary [dł x szer x wys]	mm	845×180×275	845×180×275	940×200×298	1007×219×315
Poziom ciśnienia akustycznego	dB(A)	42/39/34/28	42/40/35/30	45/43/37/33	51/47/42/39
Poziom mocy akustycznej	dB(A)	54/50/45/40	54/51/46/42	58/53/50/45	63/57/52/49
Waga netto	kg	9	9	12	15

Jednostka zewnętrzna					
Producent sprężarki	-	GREE	GREE	GREE	GREE
Typ sprężarki	-	rotacyjna	rotacyjna	rotacyjna	rotacyjna
Moc silnika sprężarki	W	950	950	1440	1440
Przepływ powietrza	m³/h	1600	1600	3200	4000
Zakres temperatur otoczenia dla chłodzenia	°C	-15~48	-15~48	-15~43	-15~43
Zakres temperatur otoczenia dla grzania	°C	-20~24	-20~24	-20~24	-20~24
Metoda odszraniania	-	automatyczna	automatyczna	automatyczna	automatyczna
Wymiary [dł x szer x wys]	mm	776×320×540	776×320×540	955×396×700	980×427×790
Poziom ciśnienia akustycznego	dB(A)	51	53	56	58
Poziom mocy akustycznej	dB(A)	63	63	63	68
Waga netto	kg	28	29	45	55
Czynnik chłodniczy	-	R410A	R410A	R410A	R410A
Ilość czynnika chłodniczego	kg	0,7	0,85	1,35	1,8
Długość instalacji bez doładowania czynnika	m	5	5	5	5
Dodatkowa ilość czynnika	g/m	20	20	20	50
Średnica przewodów [ciecz-gaz]	mm	φ6,35-φ9,52	φ6,35-φ9,52	φ6,35-φ12,7	φ6,35-φ15,88
Średnica przewodów [ciecz-gaz]	cal	1/4"-3/8"	1/4"-3/8"	1/4"-1/2"	1/4"-5/8"
Maksymalne odległości pomiędzy jednostkami	Wysokość	m	10	10	10
	Długość		15	20	25

Wydajność chłodnicza i grzewcza podana dla następujących warunków:

Wydajność chłodnicza przy założeniu temperatury wewnętrznej 27°C (termometr suchy) / 19°C (termometr mokry) oraz temperatury zewnętrznej 35°C (termometr suchy) / 24°C (termometr mokry).

Wydajność grzewcza przy założeniu temperatury wewnętrznej 20°C (termometr suchy) / 15°C (termometr mokry) oraz temperatury zewnętrznej 7°C (termometr suchy) / 6°C (termometr mokry).

CHANGE



Niezmiennie uniwersalny i doskonały od lat

Klimatyzatory **CHANGE** to seria naszych flagowych urządzeń, w których wykorzystaliśmy **technikę sterowania inwerterowego DC** z technologią G10. Model ten charakteryzuje się niskim współczynnikiem zużycia energii, cichą pracą i **systemem precyzyjnej kontroli temperatury**. To wszystko, razem z minimalistycznym i eleganckim wyglądem, daje jeden z najlepszych i najbardziej uniwersalnych urządzeń na rynku klimatyzatorów.

Nowa wersja Change LCLH umożliwia pracę do -15°C w trybie chłodzenia i -20°C w trybie grzania.



- pobór mocy STANDBY 1W
- oszczędzanie ENERGII
- 4 prędkości WENTYLATORA
- ilość trybów SNU
- auto RESTART
- jonizator PLAZMOWY
- inteligentne ODSZRANIANIE

* Tylko wybrane modele

VIOLA Perfect



Komfort i jakość przez cały rok

Urządzenia te charakteryzują się **szerszym zakresem pracy** oraz **najnowszym plazmowym jonizatorem powietrza**. Ze względu na bardzo wysoką wydajność energetyczną jest ona również ciekawym rozwiązaniem dla klientów indywidualnych ceniących sobie jakość i ekologię. Ponadto zakres pracy w **funkcji grzania (do -20°C)** przy wysokich wskaźnikach sezonowej efektywności umożliwia ekologiczne i energooszczędne dogrzanie pomieszczeń w sezonach pośrednich. **Sz szczególnie polecany do pomieszczeń technologicznych np. serwerowni.**



- I FEEL
- +8 stopni C
- pobór mocy STANDBY 1W
- oszczędzanie ENERGII
- 4 prędkości WENTYLATORA
- ilość trybów SNU
- auto CLEAN
- podświetlany PILOT
- jonizator PLAZMOWY

* Tylko wybrane modele

CHANGE



INWERTER
ZGODNE Z
ERP

- 24H program
- funkcja TURBO
- inteligentne ODSZRANIANIE
- SAMODIAGNOZA
- niezależne OSUSZANIE
- GORĄCY start
- auto RESTART
- efektywne CHŁODZENIE / GRZANIE
- CICHA praca
- szeroki kąt nawiewu - pionowy RUCH ŻALUZJI
- pobór mocy STANDBY 1W*
- oszczędzanie ENERGII
- ilość trybów SNU
- 4 prędkości WENTYLATORA
- jonizator PLAZMOWY
- 3 lata GWARANCJI

* Tylko wybrane modele

Model			GWH09KF-K3DNA5G	GWH12KF-K3DNA5G	GWH18KG-K3DNA5G	GWH24KG-K3DNA5G
Wydajność (min/nom/max)	chłodzenie	kW	0,45/2,6/3,23	0,6/3,5/3,96	1,2/5,27/6,2	2,53/6,45/6,55
	grzanie		0,45/2,8/4,1	0,6/3,8/5,13	1,1/5,57/6,0	2,53/7,0/7,6
Zasilanie		f/V/Hz	1/220-240/50	1/220-240/50	1/220-240/50	1/220-240/50
Zasilanie elektryczne do:		-	jednostka zewnętrzna	jednostka zewnętrzna	jednostka zewnętrzna	jednostka zewnętrzna
Pobór mocy (min/nom/max)	chłodzenie	kW	0,2/0,87/1,42	0,22/1,15/1,55	0,38/1,67/2,65	0,6/2,18/2,65
	grzanie		0,2/0,9/1,55	0,22/1,1/1,65	0,35/1,75/2,65	0,6/2,22/2,8
Prąd pracy chłodzenie		A	3,8	5,1	7,4	9,7
Prąd pracy grzanie		A	4,0	4,9	7,8	10,5
EER		W/W	2,9	3,0	3,2	3,0
COP		W/W	3,1	3,5	3,2	3,2
SEER		-	5,6	5,6	5,6	5,6
SCOP		-	4,0	4,0	4,0	4,0
Klasa energetyczna chłodzenie/grzanie		-	A+ /A+	A+ /A+	A+ /A+	A+ /A+



Jednostka wewnętrzna						
Przepływ powietrza	m³/h	600/520/370/280	680/560/410/300	800/680/560/460	1000/800/700/550	
Wydajność osuszania	l/h	0,8	1,4	1,8	2,0	
Zakres nastawy temperatury	°C	16~30	16~30	16~30	16~30	
Wymiary [dł x szer x wys]	mm	770×201×283	770×201×283	865×215×305	1007×219×315	
Poziom ciśnienia akustycznego	dB(A)	41/38/30/24	42/39/31/25	45/40/37/32	51/47/42/34	
Poziom mocy akustycznej	dB(A)	55/52/44/38	56/53/45/39	60/55/51/44	63/57/53/46	
Waga netto	kg	8	9	12	14	
Jednostka zewnętrzna						
Producent sprężarki	-	GREE	GREE	GREE	GREE	
Typ sprężarki	-	rotacyjna	rotacyjna	rotacyjna	rotacyjna	
Moc silnika sprężarki	W	942	942	1440	1440	
Przepływ powietrza	m³/h	1600	1600	3200	4000	
Zakres temperatur otoczenia dla chłodzenia	°C	-15~43	-15~43	-15~43	-15~43	
Zakres temperatur otoczenia dla grzania	°C	-22~24	-22~24	-20~24	-20~24	
Metoda odszraniania	-	automatyczna	automatyczna	automatyczna	automatyczna	
Wymiary [dł x szer x wys]	mm	776×320×540	776×320×540	955×396×700	980×427×790	
Poziom ciśnienia akustycznego	dB(A)	51	53	55	58	
Poziom mocy akustycznej	dB(A)	62	63	65	68	
Waga netto	kg	28	29	46	55,5	
Czynnik chłodniczy	-	R410A	R410A	R410A	R410A	
Ilość czynnika chłodniczego	kg	0,7	0,85	1,3	1,8	
Długość instalacji bez doładowania czynnika	m	5	5	5	5	
Dodatkowa ilość czynnika	g/m	20	20	20	50	
Średnica przewodów [ciecz-gaz]	mm	φ6,35-φ9,52	φ6,35-φ9,52	φ6,35-φ12,7	φ6,35-φ15,88	
Średnica przewodów [ciecz-gaz]	cal	1/4"-3/8"	1/4"-3/8"	1/4"-1/2"	1/4"-5/8"	
Maksymalne odległości pomiędzy jednostkami	Wysokość	m	10	10	10	10
	Długość		15	20	25	25

Wydajność chłodnicza i grzewcza podana dla następujących warunków:

Wydajność chłodnicza przy założeniu temperatury wewnętrznej 27°C (termometr suchy) / 19°C (termometr mokry) oraz temperatury zewnętrznej 35°C (termometr suchy) / 24°C (termometr mokry).

Wydajność grzewcza przy założeniu temperatury wewnętrznej 20°C (termometr suchy) / 15°C (termometr mokry) oraz temperatury zewnętrznej 7°C (termometr suchy) / 6°C (termometr mokry).

VIOLA Perfect



INWERTER

ZGODNE Z ERP



24H program



funkcja TURBO



inteligentne ODSZRANIANIE



SAMODIAGNOZA



niezależne OSUSZANIE



GORĄCY start



auto RESTART



efektywne CHŁODZENIE / GRZANIE



CICHA praca



szeroki kąt nawiewu - pionowy RUCH ŻALUZJI



I FEEL



+8 stopni C



oszczędzanie ENERGII



pobór mocy STANDBY 1W



auto CLEAN



podświetlany PILOT



4 prędkości WENTYLATORA



ilość trybów SNU



jonizator PLAZMOWY



3 lata GWARANCJI

* Tylko wybrane modele

Model			GWH09RB-K3DNA3G	GWH12RB-K3DNA3G	GWH18RC-K3DNA3G	GWH24RD-K3DNA3G
Wydajność (min/nom/max)	chłodzenie	kW	0,6/2,6/3,2	0,6/3,5/3,9	1,26/5,27/6,6	2,53/6,45/6,8
	grzanie		0,8/3,0/3,6	0,88/4,0/4,4	1,12/5,8/6,8	2,53/7,0/7,6
Zasilanie		f/V/Hz	1/220-240/50	1/220-240/50	1/220-240/50	1/220-240/50
Zasilanie elektryczne do:		-	jednostka zewnętrzna	jednostka zewnętrzna	jednostka zewnętrzna	jednostka zewnętrzna
Pobór mocy (min/nom/max)	chłodzenie	kW	0,185/0,87/1,3	0,185/1,17/1,4	0,38/1,62/2,65	0,6/2,18/2,65
	grzanie		0,22/0,9/1,4	0,25/1,2/1,55	0,35/1,76/2,65	0,6/2,22/2,8
Prąd pracy chłodzenie		A	3,8	5,2	7,2	9,7
Prąd pracy grzanie		A	3,9	5,3	7,8	9,8
EER		W/W	3,0	3,0	3,3	3,0
COP		W/W	3,3	3,3	3,3	3,2
SEER		-	6,1	6,1	6,1	6,1
SCOP		-	4,6	4,8	4,5	4,8
Klasa energetyczna chłodzenie/grzanie		-	A++/A++	A++/A++	A++/A+	A++/A++



Jednostka wewnętrzna					
Przepływ powietrza	m³/h	600/500/400/300	600/500/400/300	850/780/650/550	1000/800/700/550
Wydajność osuszania	l/h	0,8	1,4	1,8	2,0
Zakres nastawy temperatury	°C	16~30	16~30	16~30	16~30
Wymiary [dł x szer x wys]	mm	848x189x274	848x189x274	945x211x298	1018x223x315
Poziom ciśnienia akustycznego	dB(A)	42/39/34/28	42/40/35/30	45/43/37/33	51/47/42/39
Poziom mocy akustycznej	dB(A)	54/50/45/40	54/51/46/42	58/53/50/45	63/57/52/49
Waga netto	kg	9,5	9,5	12	15
Jednostka zewnętrzna					
Producent sprężarki	-	GREE	GREE	GREE	GREE
Typ sprężarki	-	rotacyjna	rotacyjna	rotacyjna	rotacyjna
Moc silnika sprężarki	W	950	950	1440	1440
Przepływ powietrza	m³/h	1600	1600	3200	4000
Zakres temperatur otoczenia dla chłodzenia	°C	-15~48	-15~48	-15~48	-15~48
Zakres temperatur otoczenia dla grzania	°C	-20~24	-20~24	-20~24	-20~24
Metoda odszraniania	-	automatyczna	automatyczna	automatyczna	automatyczna
Wymiary [dł x szer x wys]	mm	776x320x540	776x320x540	955x396x700	980x427x790
Poziom ciśnienia akustycznego	dB(A)	51	53	56	58
Poziom mocy akustycznej	dB(A)	63	63	63	68
Waga netto	kg	28	29	45	55
Czynnik chłodniczy	-	R410A	R410A	R410A	R410A
Ilość czynnika chłodniczego	kg	0,7	0,85	1,3	1,8
Długość instalacji bez doładowania czynnika	m	5	5	5	5
Dodatkowa ilość czynnika	g/m	20	20	20	50
Średnica przewodów [ciecz-gaz]	mm	φ6,35-φ9,52	φ6,35-φ9,52	φ6,35-φ12,7	φ6,35-φ15,88
Średnica przewodów [ciecz-gaz]	cal	1/4"-3/8"	1/4"-3/8"	1/4"-1/2"	1/4"-5/8"
Maksymalne odległości pomiędzy jednostkami	Wysokość	m	10	10	10
	Długość		15	20	25

Wydajność chłodnicza i grzewcza podana dla następujących warunków:

Wydajność chłodnicza przy założeniu temperatury wewnętrznej 27°C (termometr suchy) / 19°C (termometr mokry) oraz temperatury zewnętrznej 35°C (termometr suchy) / 24°C (termometr mokry).

Wydajność grzewcza przy założeniu temperatury wewnętrznej 20°C (termometr suchy) / 15°C (termometr mokry) oraz temperatury zewnętrznej 7°C (termometr suchy) / 6°C (termometr mokry).



Dodatkowe urządzenia RAC
Seria Residential



■ Konsole

Wysoka wydajność oraz niezwykła skuteczność chłodnicza i grzewcza

Konsole mają dwie opcje nawiewu powietrza. Nawiew w trybie chłodzenia kierowany jest z góry urządzenia, natomiast w trybie grzania powietrze wychodzi z dolnej kratki. Taki sposób dystrybucji powietrza umożliwia **bardzo szybkie ogrzanie przestrzeni** oraz **równomierne rozprowadzanie go w pomieszczeniu**. Dzięki zastosowaniu **precyzyjnej 7-stopniowej regulacji nawiewu**, użytkownicy będą mogli uzyskać idealne warunki komfortu dostosowane do indywidualnych potrzeb. **Elegancka stylistyka** sprawi zaś, że konsola Gree doskonale wpasuje się w każde pomieszczenie.



efektywne
CHŁODZENIE /
GRZANIE

■ Okienne

Nowatorska budowa

Klimatyzatory okienne to kolejna nowość w ofercie marki Gree na polskim rynku. Wśród innych urządzeń są szczególnie ważne, bo stanowią **najtańszy sposób na dostarczenie schłodzonego, czystego i świeżego powietrza**. Jest to możliwe, dzięki **najnowocześniejszym technologiom**, które zastosowano w budowie klimatyzatorów. Monoblok, na który zdecydowali się nasi inżynierowie, to jedna **jednostka zawierająca zarówno parownik jak i skraplacz**. Dlaczego to tak ważne? Bo oznacza brak konieczności łączenia jednostek, a także **łatwość montażu**.

Klimatyzatory okienne Gree to jednak nie tylko nowatorska budowa. Naszym klientom prezentujemy również wiele przydatnych funkcji: automatyczny restart, trzy prędkości nawiewu, programator godzinowy i samodiagnozę. Co istotne, to **jedynе urządzenie okienne na rynku, spełniające wymogi dyrektywy ERP**.



tryb
AUTOMATYCZNY

■ Przenośne

Prostota i wygoda

Dla klientów, którzy z różnych przyczyn nie mogą skorzystać z naszej oferty klimatyzatorów typu split, przygotowaliśmy specjalną serię urządzeń przenośnych. Ich największą zaletą jest bezsprzecznie **możliwość użycia w trudno dostępnych miejscach**, ale również **wysoka użyteczność**.

Klimatyzatory przenośne marki Gree są doskonałym rozwiązaniem dla ludzi ceniących sobie czas, prostotę i wygodę. Dzieje się tak dzięki temu, że nie wymagają one skomplikowanej instalacji i przeróbek w mieszkaniu. Ich niewątpliwą zaletą jest też rozmiar, a także możliwości: klimatyzatory przenośne Gree **chłodzą, osuszają i wentylują pomieszczenia**. Mogą też pracować w trybach **chłodzenia i grzania**, a wyposażone w szeroki kąt nawiewu, efektywnie rozprowadzają powietrze po pomieszczeniu, zapewniając użytkownikom **komfort na najwyższym poziomie**.



CICHA praca



Konsole



CICHA praca



efektywne
CHŁODZENIE /
GRZANIE

NOWOŚĆ



INWERTER

ZGODNE Z
ERP



inteligentne
ODSZRANIANIE



SAMODIAGNOZA



auto RESTART



funkcja TURBO



3 lata
GWARANCJI



I FEEL



7 prędkości
WENTYLATORA



+8 stopni C

Model		GEH09AA-K3DNA1C	GEH12AA-K3DNA1C	GEH18AA-K3DNA1C	
Wydajność (min/nom/max)	chłodzenie	kW	0,45/2,6/3,2	0,6/3,5/4,0	1,3/5,2/6,6
	grzanie		0,45/2,75/3,75	0,6/3,65/4,7	1,1/5,5/6,8
Zasilanie		f/V/Hz	1/220-240/50	1/220-240/50	1/220-240/50
Zasilanie elektryczne do:		-	jednostka zewnętrzna	jednostka zewnętrzna	jednostka zewnętrzna
Pobór mocy (min/nom/max)	chłodzenie	kW	0,2/0,75/1,55	0,2/1,1/1,4	0,4/1,65/2,45
	grzanie		0,2/0,75/1,55	0,2/1,0/1,6	0,35/1,55/2,5
Prąd pracy chłodzenie		A	3,1	4,9	7,3
Prąd pracy grzanie		A	3,3	4,4	6,9
EER		W/W	3,7	3,2	3,2
COP		W/W	3,7	3,7	3,6
SEER		-	6,5	6,3	5,8
SCOP		-	4,0	4,0	3,8
Klasa energetyczna chłodzenie/grzanie		-	A++/A+	A++/A+	A+/A



Jednostka wewnętrzna				
Przepływ powietrza	m³/h	500/430/410/370/330/280/250	600/520/480/440/400/360/280	700/650/580/520/460/410/320
Wydajność osuszania	l/h	0,8	1,2	1,8
Wymiary [dł x wys x szer]	mm	16~30	16~30	16~30
Poziom ciśnienia akustycznego	dB(A)	700x215x600	700x215x600	700x215x600
Poziom mocy akustycznej	dB(A)	40/38/36/33/30/26/24	42/40/38/37/35/32/26	46/44/42/40/37/34/30
Waga brutto/netto	kg	50/48/46/43/40/36/34	52/50/48/47/45/42/36	56/54/52/50/47/44/40
Jednostka zewnętrzna				
Producent sprężarki	-	GREE	GREE	GREE
Typ sprężarki	-	rotacyjna	rotacyjna	rotacyjna
Moc silnika sprężarki	W	845	845	1440
Przepływ powietrza	m³/h	1600	1800	3200
Zakres temperatur otoczenia dla chłodzenia	°C	-15~43	-15~43	-15~43
Zakres temperatur otoczenia dla grzania	°C	-20~24	-20~24	-20~24
Metoda odszraniania	-	automatyczna	automatyczna	automatyczna
Wymiary [dł x szer x wys]	mm	776x320x540	848x320x540	955x396x700
Poziom ciśnienia akustycznego	dB(A)	52	53	55
Poziom mocy akustycznej	dB(A)	62	63	65
Waga netto	kg	32	34	45
Czynnik chłodniczy	-	R410A	R410A	R410A
Ilość czynnika chłodniczego	kg	0,9	1,15	1,3
Długość instalacji bez doładowania czynnika	m	5	5	5
Dodatkowa ilość czynnika	g/m	20	20	20
Średnica przewodów [ciecz-gaz]	mm	φ6,35-φ9,52	φ6,35-φ9,52	φ6,35-φ12,7
Średnica przewodów [ciecz-gaz]	cal	1/4"-3/8"	1/4"-3/8"	1/4"-1/2"
Maksymalne odległości pomiędzy jednostkami	Wysokość	m	10	10
	Długość		15	20

Wydajność chłodnicza i grzewcza podana dla następujących warunków:

Wydajność chłodnicza przy założeniu temperatury wewnętrznej 27°C (termometr suchy) / 19°C (termometr mokry) oraz temperatury zewnętrznej 35°C (termometr suchy) / 24°C (termometr mokry).

Wydajność grzewcza przy założeniu temperatury wewnętrznej 20°C (termometr suchy) / 15°C (termometr mokry) oraz temperatury zewnętrznej 7°C (termometr suchy) / 6°C (termometr mokry).

Okienne Coolani

NOWOŚĆ



SAMODIAGNOZA



CICHA praca



3 prędkości
WENTYLATORA



auto RESTART



2 lata
GWARANCI



tryb
AUTOMATYCZNY



NOWOŚĆ

Przenośne Shiny



CICHA praca



2 lata
GWARANCI



3 prędkości
WENTYLATORA



efektywne *
CHŁODZENIE /
GRZANIE



tryb
AUTOMATYCZNY

* wybrane modele

Model			GJC09AF-E6RNB3A	GJC12AG-E6RNB3A
Wydajność (min/nom/max)	chłodzenie	kW	2,7	3,6
	grzanie		-	-
Zasilanie		f/V/Hz	1/220-240/50	1/220-240/50
Pobór mocy (min/nom/max)	chłodzenie	kW	0,8	1,0
	grzanie		-	-
Prąd pracy chłodzenie		A	3,5	4,6
EER		W/W	3,5	3,5
SEER		-	5,2	5,4
Klasa energetyczna		-	A	A
Zakres nastawy temperatury		°C	16~30	16~30
Producent sprężarki		-	GREE	GREE
Typ sprężarki		-	rotacyjna	rotacyjna
Moc silnika sprężarki		W	860	940
Czynnik chłodniczy		-	R32	R32
Ilość czynnika chłodniczego		kg	0,51	0,63
Przepływ powietrza		m³/h	400/350/310	480/430/380
Poziom ciśnienia akustycznego		dB(A)	50/48/46	50/48/46
Poziom mocy akustycznej		dB(A)	59/57/55	59/57/55
Wymiary [dł x szer x wys]		mm	560x710x375	660x700x428
Waga netto		kg	43	50

Model			GPC07AK-K3NNA1A	GPC08AK-K3NNA1A	GPC09AK-K6NNA1A	GPB12AL-K3NNA1A
Wydajność	chłodzenie	kW	2,0	2,4	2,65	3,5
	grzanie		-	-	-	3,5
Zasilanie		f/V/Hz	1/220-240/50	1/220-240/50	1/220-240/50	1/220-240/50
Pobór mocy	chłodzenie	kW	0,8	0,9	1,0	1,35
	grzanie		-	-	-	1,25
Prąd pracy chłodzenie		A	3,5	4,0	4,5	6,0
Prąd pracy grzanie		A	-	-	-	5,5
EER		W/W	2,62	2,62	2,62	2,61
COP		W/W	-	-	-	2,85
Wydajność osuszania		l/h	1,0	1,0	1,0	1,6
Producent sprężarki		-	GREE	GREE	GREE	GREE
Typ sprężarki		-	rotacyjna	rotacyjna	rotacyjna	rotacyjna
Moc silnika sprężarki		W	615	740	652	1115
Przepływ powietrza		m³/h	320/290/260	320/290/260	330/300/270	360/330/300
Zakres temperatur dla chłodzenia		°C	16~35	16~35	16~35	16~35
Zakres temperatur dla grzania		°C	-	-	-	10~27
Czynnik chłodniczy		-	R410A	R410A	R32	R410A
Ilość czynnika chłodniczego		kg	0,41	0,39	0,35	0,81
Poziom ciśnienia akustycznego		dB(A)	51/49/47	51/49/47	53/51/49	53/51/49
Poziom mocy akustycznej		dB(A)	63/62/61	63/62/61	64/63/62	65/64/63
Wymiary [dł x szer x wys]		mm	315x395x770	315x395x770	315x395x770	390x405x820
Waga netto		kg	24	24,5	27,5	39

Wydajność chłodnicza i grzewcza podana dla następujących warunków:

Wydajność chłodnicza przy założeniu temperatury wewnętrznej 27°C (termometr suchy) / 19°C (termometr mokry) oraz temperatury zewnętrznej 35°C (termometr suchy) / 24°C (termometr mokry).

Wydajność grzewcza przy założeniu temperatury wewnętrznej 20°C (termometr suchy) / 15°C (termometr mokry) oraz temperatury zewnętrznej 7°C (termometr suchy) / 6°C (termometr mokry).



■ Osuszacze powietrza

Odpowiednia wilgotność powietrza

Marka Gree to nie tylko klimatyzatory!

W tegorocznej ofercie wprowadzamy **absolutną nowość** – dwa typy najwyższej jakości **osuszacze powietrza Precise** oraz **Sunny**.

Zdecydowaliśmy się na taki krok, bo wiemy jak ważna w codziennym życiu każdego człowieka jest **odpowiednia wilgotność powietrza** – to od niej w dużej mierze zależy przecież nasze samopoczucie, a także zdrowie.

Ich tajemnica tkwi w kilku rozwiązaniach. **Osuszacze marki Gree** wychwytyją wodę w postaci gazowej i zamieniają ją w ciecz, odprowadzając do zbiornika. Takie rozwiązanie pozwala **obniżyć wilgotność powietrza bez ingerencji w strukturę budynku**, ale jeszcze większe wrażenie robi wydajność osuszania, która sięga **12 litrów na dobę!**

Urządzenie posiada szereg funkcji takich jak: pamięć ustawień, przypomnienie o konieczności wyczyszczenia filtra, wskaźnik zapełnienia zbiornika skroplin.

■ Oczyszczacze powietrza

Zrowie i ekologia

Marka Gree od lat wielką wagę przywiązuje do ekologii i dbałości o czystość powietrza. Z tego powodu do naszej oferty w tym roku dołączają najwyższej jakości **oczyszczacze powietrza**, które mogą uchronić naszych klientów od wielu problemów zdrowotnych. To jednak nie wszystko, bo oczyszczacze marki Gree **pomagają w usunięciu z powietrza m.in. spalin, wirusów, grzybów, pleśni, a nawet dymu nikotynowego.**

Przy tych zaletach trzeba wymienić też **wysoki wskaźnik emisji czystego powietrza, niski pobór mocy** oraz – co chyba najważniejsze – **niski poziom hałasu**. Te cechy przy zgrabnych gabarytach i niewielkiej wadze powodują, że to jedna z najlepszych ofert oczyszczaczy na polskim i światowym rynku!

Od lat podkreślamy, że kluczową sprawą dla marki Gree jest **czyste i zdrowe powietrze.**

Osuszacze powietrza

OSUSZACZ PRECISE

- 3 prędkości WENTYLATORA
- SAMODIAGNOZA
- informacja o ZAPEŁNIENIU ZBIORNIKA
- inteligentne ODSZRANIANIE
- prosta OBSŁUGA
- 2 lata GWARANCJI



NOWOŚĆ



NOWOŚĆ

OSUSZACZ SUNNY

- wysoka WYDAJNOŚĆ
- 2 lata GWARANCJI
- dodatkowe FILTRY
- informacja o ZAPEŁNIENIU ZBIORNIKA
- 3 prędkości WENTYLATORA
- SAMODIAGNOZA
- inteligentne ODSZRANIANIE
- prosta OBSŁUGA

*opcjonalnie

PRECISE / Model		GDN20AQ-E4EBA1A	GDN24AQ-E4EBA1A
Wydajność osuszania *	l/24h	20,0	24,0
Przepływ powietrza	m³/h	185/165/145	185/165/145
Zasilanie	f/V/Hz	1/220-240/50	1/220-240/50
Pobór mocy min/nom/max	W	260	280
Prąd pracy	A	1,3	1,3
Do pomieszczeń o kubaturze do:	m²	28	34
Zakres wilgotności działania	%	35-80	35-80
Pojemność zbiornika**	l	4,2	4,2
Producent sprężarki	-	GREE	GREE
Typ sprężarki	-	rotacyjna	rotacyjna
Moc silnika sprężarki	W	265	265
Czynnik chłodniczy	-	R134a	R134a
Ilość czynnika chłodniczego	kg	0,13	0,20
Wymiary [dł x szer x wys]	mm	351x260x492	351x260x492
Poziom ciśnienia akustycznego	dB(A)	48/46/44	48/46/44
Poziom mocy akustycznej	dB(A)	58/56/54	58/56/54
Waga netto	kg	15	15

SUNNY / Model		GDN10AH-K4EBB1C	GDN12AH-K4EBB1C
Wydajność osuszania *	l/24h	10,0	12,0
Przepływ powietrza	m³/h	150/120/100	150/120/100
Zasilanie	f/V/Hz	1/50/220-240	1/50/220-240
Pobór mocy min/nom/max	W	250	250
Prąd pracy	A	1,4	1,4
Do pomieszczeń o kubaturze do:	m²	14	14
Zakres wilgotności działania	%	35-80	35-80
Pojemność zbiornika***	l	4,6	4,6
Producent sprężarki	-	GREE	GREE
Typ sprężarki	-	rotacyjna	rotacyjna
Moc silnika sprężarki	W	213	213
Czynnik chłodniczy	-	R134A	R134A
Ilość czynnika chłodniczego	kg	0,08	0,09
Wymiary [dł x szer x wys]	mm	343x260x525	343x260x525
Poziom ciśnienia akustycznego	dB(A)	43/41/39	43/41/39
Poziom mocy akustycznej	dB(A)	53/51/49	53/51/49
Waga netto	kg	13	13

SUNNY / Model		GDN16AH-K4EBB1C	GDN20AH-K4EBB1C	GDN24AH-K4EBB1C
Wydajność osuszania *	l/24h	16,0	20,0	24,0
Przepływ powietrza	m³/h	180/160/140	180/160/140	180/160/140
Zasilanie	f/V/Hz	1/50/220-240	1/50/220-240	1/50/220-240
Pobór mocy min/nom/max	W	300	330	330
Prąd pracy	A	1,8	2,0	2,1
Do pomieszczeń o kubaturze do:	m²	22	28	33,5
Zakres wilgotności działania	%	35-80	35-80	35-80
Pojemność zbiornika***	l	4,6	4,6	4,6
Producent sprężarki	-	GREE	GREE	GREE
Typ sprężarki	-	rotacyjna	rotacyjna	rotacyjna
Moc silnika sprężarki	W	265	300	300
Czynnik chłodniczy	-	R134A	R134A	R134A
Ilość czynnika chłodniczego	kg	0,13	0,20	0,24
Wymiary [dł x szer x wys]	mm	343x260x525	343x260x525	343x260x525
Poziom ciśnienia akustycznego	dB(A)	45/43/41	45/43/41	47/45/43
Poziom mocy akustycznej	dB(A)	55/53/51	55/53/51	57/55/53
Waga netto	kg	15	15,5	16

* wartość wydajności osuszania dla temperatury 30°C oraz wilgotności powietrza 80%

** osuszacz wstrzymuje pracę i wyświetla komunikat o stanie zapełnienia zbiornika przy pojemności skroplin 3,6 l

*** osuszacz wstrzymuje pracę i wyświetla komunikat o stanie zapełnienia zbiornika przy pojemności skroplin 4,0 l

■ Oczyszczacze powietrza

OCZYSZCZACZ AQUA

-  Wysoka skuteczność FILTRACJI
-  auto RESTART
-  2 lata GWARANCJI
-  4 prędkości WENTYLATORA



OCZYSZCZACZ FRESH

-  2 lata GWARANCJI
-  Wysoka skuteczność FILTRACJI
-  auto RESTART

AQUA / Model		GCC240BKNA	GCS260BKNA
Zasilanie	f/V/Hz	1/50/220-240	1/50/220-240
Pobór mocy	W	58	58
Prąd pracy	A	0,25	0,25
Zalecana powierzchnia pomieszczeń	m ²	15-22	15-22
Przepływ powietrza	m ³ /h	240/200/160/80	260/200/160/80
CADR*	m ³ /h	160	200
Rodzaj filtra	-	filtr wstępny, filtr elektrostatyczny, filtr HEPA, aktywny filtr węglowy, jonizator	filtr wstępny, filtr elektrostatyczny, filtr HEPA, aktywny filtr węglowy, jonizator
Wymiary [dł x szer x wys]	mm	385x278x608	385x278x608
Poziom ciśnienia akustycznego	dB(A)	48/42/35	48/42/32
Poziom mocy akustycznej	dB(A)	58/52/45	58/52/42
Waga netto	kg	11	11

AQUA / Model		GCC240BKNA
Zasilanie	f/V/Hz	1/220-240/50
Pobór mocy	W	58
Prąd pracy	A	0,28
Zalecana powierzchnia pomieszczeń	m ²	15
Przepływ powietrza	m ³ /h	260
CADR*	m ³ /h	160
System filtracji	-	filtr wstępny, filtr HIMOP**, filtr HEPA, aktywny filtr węglowy
Wymiary [dł x szer x wys]	mm	396x245x576
Poziom ciśnienia akustycznego	dB(A)	48/42/35
Waga netto	kg	11

* CADR - wskaźnik emisji czystego powietrza (pokazuje ile czystego powietrza trafia w ciągu godziny do pomieszczenia)

** Filtr HIMOP (High Efficiency Multi Oxidation Porcelain) - wykonany z ceramiki i polimerów, ma silne właściwości utleniające. Rozkłada skutecznie zapachy i toksyczne gazy, np. formaldehyd, tlenek węgla, amoniak, siarkowodór.

Klimatyzatory **U-Match Inverter** to idealne rozwiązanie dla każdego rodzaju pomieszczeń komercyjnych: biur, hoteli, sklepów i restauracji.

Rewolucyjna technologia Super Inverter G10 sprawia, że urządzenia te zgodne z ERP osiągają jeszcze lepsze wyniki wydajnościowe niż dotychczas. Innowacje w zakresie pracy sprężarki i wentylatora umożliwiły zoptymalizowanie rozdziału czynnika chłodniczego, podwyższając tym samym klasę energetyczną urządzeń.

Urządzenia z serii **U-Match Inverter** **charakteryzują się wysoką elastycznością**. Dzięki wykorzystaniu długich instalacji chłodniczych i dużych wysokości między jednostką wewnętrzną i zewnętrzną układu, znajdują one zastosowanie w miejscach o wysokich wymaganiach architektonicznych. Zastosowanie technologii **Super Inverter G10** umożliwia z kolei **jeszcze lepszą wydajność**.

Nasi klienci mogą wybierać spośród trzech różnych typów urządzeń komercyjnych: **kasetonowych, przypodłogowo-sufitowych** oraz **kanałowych**. Ich wydajności wahają się między 2,7 kW, a 16 kW.

Co ważne, za sprawą nowych silników jednostek wewnętrznych i znacznego wzrostu komfortu użytkowania **urządzenia mogą być efektywnie wykorzystywane nie tylko w mniejszych pomieszczeniach, ale również w dużych salach konferencyjnych**.

U-Match Inverter to doskonałe rozwiązanie dla każdego rodzaju pomieszczeń:

biur, sklepów, hoteli, a także restauracji. Klimatyzatory z tej serii z powodzeniem wykorzystywane są również zimą. Zakres ich pracy rozpoczyna się -15°C w trybie chłodzenia oraz -10°C w trybie grzania.

Taki możliwość daje zastosowanie nowatorskiej konstrukcji czujnika temperatury i sprężarki inwerterowej G10. Ich połączenie pozwala również na **precyzyjne monitorowanie temperatury w poszczególnych pomieszczeniach**.



INVERTER

Klimatyzatory z serii **U-Match Inverter** – podobnie jak inne nasze urządzenia – spełniają szczegółowo restrykcyjne wymagania unijnej dyrektywy ErP zarówno pod względem technologicznym jak i formalnym. Stworzyliśmy je z myślą o ludziach i środowisku.



Urządzenia komercyjne U-MATCH

Seria LIGHT COMMERCIAL





JEDNOSTKI ZEWNĘTRZNE



Uniwersalna jednostka zewnętrzna do wszystkich typów wewnętrznych **U-MATCH**.

- o Funkcja autorestartu
- o Łatwy montaż
- o Oszczędność energii
- o Niski poziom hałasu
- o Zabezpieczenia sprężarki
- o Inteligentne odszranianie

JEDNOSTKI KASETONOWE



- o **Klimatyzatory kasetonowe** to przede wszystkim **doskonale rozwiązanie do biur, sal konferencyjnych** i innych podobnych pomieszczeń komercyjnych.
- o **4 kierunkowy, szeroki nawiew powietrza** zapewnia komfortowe rozprowadzenie chłodu, bez tworzenia tzw. pustych stref.
- o **Kompaktowe wymiary** jednostek wewnętrznych umożliwiają montaż nawet w niewielkiej przestrzeni sufitu podwieszanego.
- o **Nowy wentylator** zapewnia z kolei **wysoki komfort użytkowania**.

JEDNOSTKI PRZYPODŁOGOWO - SUFITOWE

- o Klimatyzatory przypodłogowo-sufitowe charakteryzują się przede wszystkim **swobodą w wyborze miejsca instalacji**.
- o Montaż możliwy opcjonalnie na ścianie przy podłodze lub pod sufitem, **oszczędzając miejsce w pomieszczeniu**.
- o **Wygodne sterowanie** za pomocą pilota oraz sterowanie nawiewem powietrza sprawia, że klimatyzatory te cieszą się dużym zainteresowaniem.



JEDNOSTKI KANAŁOWE

- o **Klimatyzatory kanałowe GREE** przeznaczone są do montażu w przestrzeni międzystropowej, będąc idealnym rozwiązaniem dla dużych **przestrzeni hotelowych, restauracji, sal wykładowych**.
- o Zaletą tego systemu jest możliwość rozprowadzenia powietrza kanałami i zaprojektowania nawiewów **w dowolnym miejscu** sufitu podwieszanego.
- o Klimatyzatory te doskonale sprawdzają się w pomieszczeniach, gdzie wymagany jest **niski poziom hałasu**.



Wszystko przy zachowaniu **ekologicznego** charakteru urządzeń.

Wskaźnik czyszczenia filtra

Filtry odgrywają niezwykle istotną rolę w wentylacji i klimatyzacji. To dzięki nim do pomieszczeń dostarczane jest zawsze świeże i czyste powietrze. Dlatego też tak bardzo ważna jest dbałość o jego częste czyszczenie i konserwację. Urządzenia GREE posiadają funkcję, która automatycznie powiadomi nas o konieczności jego czyszczenia. Nowoczesna konstrukcja obudowy klimatyzatora uczyni zaś wyjmowanie i czyszczenie filtra niezwykle łatwym.



WSKAŹNIK FILTRA

Poziom zanieczyszczenia	Czas pracy [godz.]	Poziom zanieczyszczenia	Czas pracy [godz.]	Poziom zanieczyszczenia	Czas pracy [godz.]
10	5500	20	1400	30	100
11	6000	21	1800	31	200
12	6500	22	2200	32	300
13	7000	23	2600	33	400
14	7500	24	3000	34	500
15	8000	25	3400	35	600
16	8500	26	3800	36	700
17	9000	27	4200	37	800
18	9500	28	4600	38	900
19	10000	29	5000	39	1000

Niespolaryzowany przewód sterujący

W nowych urządzeniach U-Match płyty główne jednostek wewnętrznych i zewnętrznych są połączone za pomocą niespolaryzowanych przewodów sterujących. Takie rozwiązanie zapewnia większą niezawodność pracy urządzeń w porównaniu do zwykłych przewodów sterujących AB.



Przed zmianą



Po zmianie

Jednostka wewnętrzna kanałowa

Regulacja ciśnienia ułatwiająca projektowanie

W zależności od wymagań projektowych, istnieje możliwość regulacji ciśnienia statycznego w zakresie 0-150 Pa. Technologia ta eliminuje konieczność instalowania dodatkowych akcesoriów do precyzyjnej regulacji przepływu powietrza, co w praktyce pozwala na bardziej elastyczną instalację.

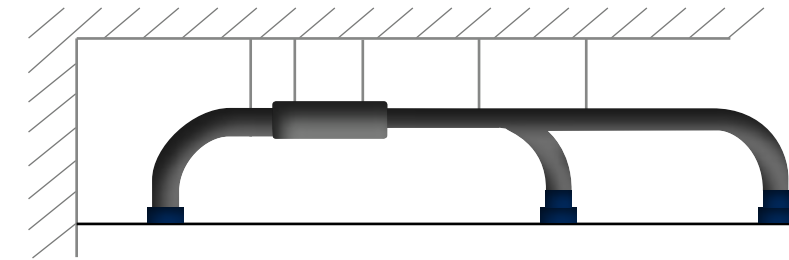

Regulacja prędkości wentylatorów

Za pomocą panelu sterującego możemy w bardzo szybki i łatwy sposób regulować prędkość pracy wentylatorów w zależności od swoich potrzeb. Dostępne są 3 ustawienia prędkości: wysoka, średnia, niska.

Elastyczna instalacja

Kompaktowa budowa w połączeniu z niewielkimi wymiarami jednostek stanowią doskonałe rozwiązanie nawet dla najbardziej wymagających użytkowników.



Jednostka wewnętrzna kasetonowa

Innowacyjny kształt turbiny wentylatora

Konstrukcja trójwymiarowych łopatek wentylatora zastosowana w klimatyzatorach kasetonowych GREE **zwiększa przepływ powietrza** przy jednoczesnej redukcji emitowanego hałasu.

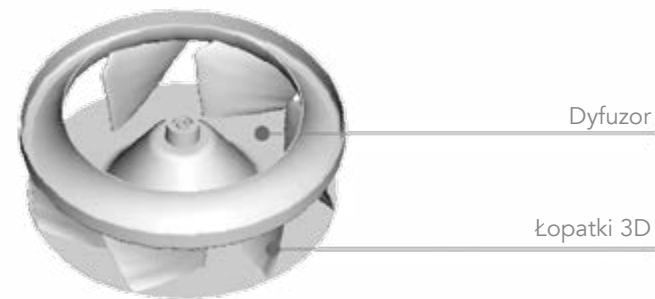

Funkcja wysokiego sufitu

Urządzenia z oznaczeniem z zakresu 24K – 60K **mogą być montowane w pomieszczeniach wysokich do 4,5 m.**



Funkcja niskiego sufitu

Urządzenia z oznaczeniem poniżej 24K poprzez dostosowywanie mocy wyrzucanego powietrza **zapewniają skuteczne chłodzenie/grzanie na wysokości do 3m.**

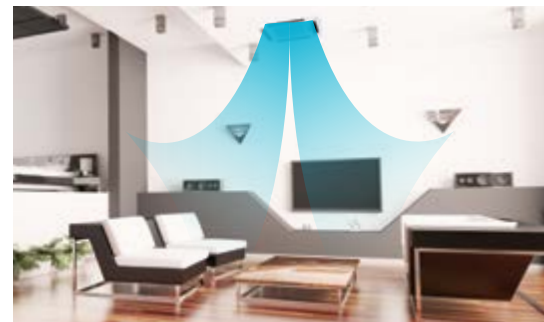

Niezależne działanie nawiewów

Możliwość niezależnego sterowania każdej z czterech żaluzji osobno w zakresie od 30-60 stopni kąta nawiewu.



Pompka skroplin

Pompka skroplin podnosi skropliny do 1100 mm.

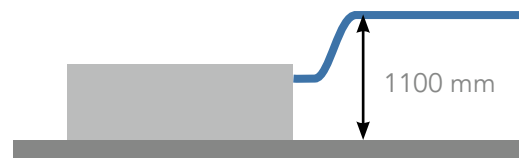

Jednostka wewnętrzna przypodłogowo-sufitowa

Kompaktowe wymiary jednostek

Zmniejszone wymiary obudowy klimatyzatorów zwiększają możliwość jego instalacji w pomieszczeniach z niską przestrzenią montażową.

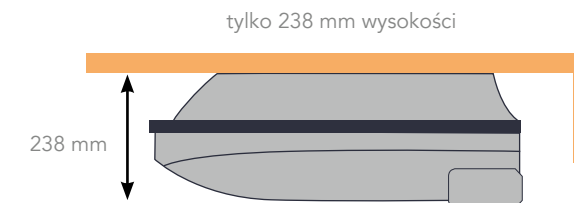

Szeroki kąt nawiewu

Udoskonalona funkcja szerokiego nawiewu skutecznie rozprowadza powietrze po całej przestrzeni pomieszczenia.

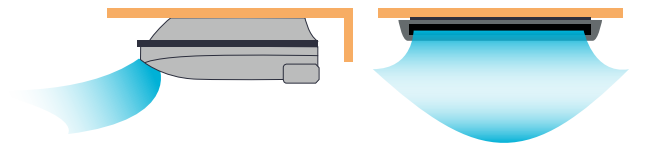

Inteligentne sterowanie

Sterownik klimatyzatora pobiera za pomocą czujników temperatury dane na temat panującego w pomieszczeniu mikroklimatu i **bardzo precyzyjnie dostosowuje tryb pracy do naszych wymagań komfortu.** W przypadku wystąpienia awarii, mikrokomputer przeprowadzi samodzielną diagnostykę oraz wyszuka niezbędne informacje do usunięcia usterki.

Łatwy montaż i konserwacja

Unikalny kształt naszych jednostek w znaczny sposób ułatwia instalację oraz umożliwia kontrolę serwisową. Ponadto, w zależności od wymagań użytkownika, istnieje możliwość montażu na podłodze lub suficie.



Montaż sufitowy



Montaż podłogowy

JEDNOSTKI KASETONOWE



I FEEL

+8 stopni C

oszczędzanie ENERGII

szeroki KĄT NAWIEWU

funkcja TURBO

24H program

A

G10
inverter

auto RESTART

efektywne CHŁODZENIE / GRZANIE

CICHA praca

obsługa KARTA

wykrywanie LUDZI

6 prędkości WENTYLATORA

3 lata GWARANCJI

INWERTER

ZGODNE Z ERP



* opcjonalnie

Model	Jednostka zewnętrzna		GUHD12NK3FO	GUHD18NK3FO	GUHD24NK3FO	GUHD30NK3FO
	Jednostka wewnętrzna		GKH12K3FI	GKH18K3FI	GKH24K3FI	GKH30K3FI
Wydajność	chłodzenie	kW	3,5	5,0	7,0	8,3
	grzanie		3,8	5,6	8,0	9,2
EER	W/W		3,2	3,2	3,2	3,1
COP	W/W		3,6	3,6	3,6	3,6
SEER	-		6,1	5,6	6,1	6,1
SCOP	-		4,0	3,8	4,0	4,0
Klasa energetyczna chłodzenie/grzanie	-		A+/A	A+/A	A+/A+	A+/A+



		Jednostka wewnętrzna				
Zasilanie	f/V/Hz	1/220-240/50	1/220-240/50	1/220-240/50	1/220-240/50	
Pobór mocy	chłodzenie	kW	0,03	0,04	0,07	0,07
	grzanie	kW	0,03	0,04	0,07	0,07
Przepływ powietrza	m³/h	700	760	1300	1500	
Wymiary jednostki [dł x szer x wys]	mm	596x596x240	596x596x240	840x840x240	840x840x320	
Waga netto jednostki	kg	20	20	26	31	
Wymiary panelu [dł x szer x wys]	mm	670x670x50	650x650x50	950x950x60	950x950x60	
Waga panelu	kg	3,5	3,5	7	7	
Rodzaj panelu	-	TC03	TC03	TC04	TC04	
Poziom ciśnienia akustycznego (max/nom/min)	dB(A)	45/41/36	46/44/37	46/42/38	48/45/40	
Poziom mocy akustycznej	dB(A)	60	60	62	63	

		Jednostka zewnętrzna				
Zasilanie	f/V/Hz	1/220-240/50	1/220-240/50	1/220-240/50	1/220-240/50	
Pobór mocy	chłodzenie	kW	1,09	1,55	2,18	2,67
	grzanie	kW	1,05	1,55	2,21	2,57
Prąd pracy chłodzenie	A	5,0	7,5	10,1	12,4	
Prąd pracy grzanie	A	4,9	7,4	10,2	12,0	
Producent sprężarki	-	GREE	GREE	GREE	GREE	
Typ sprężarki	-	rotacyjna	rotacyjna	rotacyjna	rotacyjna	
Moc silnika sprężarki	W	942	1440	2550	2550	
Przepływ powietrza	m³/h	1800	3200	4000	4000	
Zakres temperatur otoczenia dla chłodzenia	°C	-15~48	-15~48	-15~48	-15~48	
Zakres temperatur otoczenia dla grzania	°C	-10~24	-10~24	-10~24	-10~24	
Metoda odszraniania	-	automatyczna	automatyczna	automatyczna	automatyczna	
Wymiary [dł x szer x wys]	mm	848x320x540	955x396x700	980x427x790	980x427x790	
Waga netto	kg	34	50	72	76	
Poziom ciśnienia akustycznego	dB(A)	52	56	57	58	
Poziom mocy akustycznej	dB(A)	62	64	65	65	
Wydajność osuszania	l/h	0,9	1,4	1,9	2,2	
Czynnik chłodniczy	-	R410A	R410A	R410A	R410A	
Ilość czynnika chłodniczego	kg	1,2	1,4	2,2	2,4	
Długość instalacji bez doładowania czynnika	m	5	5	5	5	
Dodatkowa ilość czynnika	g/m	30	30	60	60	
Średnica przewodów [ciecz-gaz]	mm	φ6,35-φ9,52	φ6,35-φ12,7	φ9,52-φ15,88	φ9,52-φ15,88	
Średnica przewodów [ciecz-gaz]	cal	1/4"-3/8"	1/4"-1/2"	3/8"-5/8"	3/8"-5/8"	
Maksymalne odległości pomiędzy jednostkami	Wysokość	m	15	15	15	15
	Długość	m	20	20	30	30

Wydajność chłodnicza i grzewcza podana dla następujących warunków:

Wydajność chłodnicza przy założeniu temperatury wewnętrznej 27°C (termometr suchy) / 19°C (termometr mokry) oraz temperatury zewnętrznej 35°C (termometr suchy) / 24°C (termometr mokry).

Wydajność grzewcza przy założeniu temperatury wewnętrznej 20°C (termometr suchy) / 15°C (termometr mokry) oraz temperatury zewnętrznej 7°C (termometr suchy) / 6°C (termometr mokry).

JEDNOSTKI KASETONOWE



I FEEL

+8 stopni C

oszczędzanie ENERGII

szeroki KĄT NAWIEWU

funkcja TURBO

24H program

A

INWERTER

auto RESTART

efektywne CHŁODZENIE / GRZANIE

CICHA praca

obsługa KARTA

wykrywanie LUDZI

6 prędkości WENTYLATORA

3 lata GWARANCJI

ZGODNE Z ERP



* opcjonalnie

Model	Jednostka zewnętrzna		GUHD36NM3FO	GUHD42NM3FO	GUHD48NM3FO	GUHD60NM3FO
	Jednostka wewnętrzna		GKH36K3FI	GKH42K3FI	GKH48K3FI	GKH60K3FI
Wydajność	chłodzenie	kW	10,0	11,5	14,0	16,0
	grzanie		12,0	13,5	15,5	17,0
EER	W/W		3,2	2,9	2,8	2,8
COP	W/W		3,6	3,5	3,4	3,6
SEER	-		5,1	5,6	5,6	6,1
SCOP	-		4,0	4,0	3,8	4,0
Klasa energetyczna chłodzenie/grzanie	-		A+/A+	A+/A+	A+/A	A+/A



		Jednostka wewnętrzna				
Zasilanie	f/V/Hz	1/220-240/50	1/220-240/50	1/220-240/50	1/220-240/50	
Pobór mocy	chłodzenie	kW	0,11	0,11	0,15	0,15
	grzanie		0,11	0,11	0,15	0,15
Przepływ powietrza	m³/h	1860	1860	2300	2400	
Wymiary jednostki [dł x szer x wys]	mm	840x840x320	840x840x320	910x910x290	910x910x290	
Waga netto jednostki	kg	31	31	43	43	
Wymiary panelu [dł x szer x wys]	mm	950x950x60	950x950x60	1040x1040x65	1040x1040x65	
Waga panelu	kg	7	7	8	8	
Rodzaj panelu	-	TC04	TC04	TC05	TC05	
Poziom ciśnienia akustycznego (max/nom/min)	dB(A)	49/46/43	49/46/43	52/47/41	53/47/41	
Poziom mocy akustycznej	dB(A)	63	63	64	65	

		Jednostka zewnętrzna				
Zasilanie	f/V/Hz	3/380-415/50	3/380-415/50	3/380-415/50	3/380-415/50	
Pobór mocy	chłodzenie	kW	3,12	4,00	5,10	5,70
	grzanie		3,32	3,90	4,50	4,70
Prąd pracy chłodzenie	A	5,4	6,9	8,8	9,8	
Prąd pracy grzanie	A	5,8	6,7	7,8	8,2	
Producent sprężarki	-	GREE	GREE	GREE	GREE	
Typ sprężarki	-	rotacyjna	rotacyjna	rotacyjna	rotacyjna	
Moc silnika sprężarki	W	4000	4000	4580	4580	
Przepływ powietrza	m³/h	5100	6600	6600	8800	
Zakres temperatur otoczenia dla chłodzenia	°C	-15~48	-15~48	-15~48	-15~48	
Zakres temperatur otoczenia dla grzania	°C	-10~24	-10~24	-10~24	-10~24	
Metoda odszraniania	-	automatyczna	automatyczna	automatyczna	automatyczna	
Wymiary [dł x szer x wys]	mm	1107x440x1100	958x412x1349	958x412x1349	1085x427x1365	
Waga netto	kg	106	118	124	126	
Poziom ciśnienia akustycznego	dB(A)	63	61	59	63	
Poziom mocy akustycznej	dB(A)	70	70	70	75	
Wydajność osuszania	l/h	2,7	3,0	3,8	4,2	
Czynnik chłodniczy	-	R410A	R410A	R410A	R410A	
Ilość czynnika chłodniczego	kg	3,5	3,7	4,0	5,0	
Długość instalacji bez doładowania czynnika	m	5	5	7,5	7,5	
Dodatkowa ilość czynnika	g/m	60	60	60	60	
Średnica przewodów [ciecz-gaz]	mm	φ9,52-φ15,88	φ9,52-φ15,88	φ9,52-φ15,88	φ9,52-φ19,05	
Średnica przewodów [ciecz-gaz]	cal	3/8"-5/8"	3/8"-5/8"	3/8"-5/8"	3/8"-3/4"	
Maksymalne odległości pomiędzy jednostkami	Wysokość	m	15	30	30	30
	Długość		30	50	50	50

Wydajność chłodnicza i grzewcza podana dla następujących warunków:

Wydajność chłodnicza przy założeniu temperatury wewnętrznej 27°C (termometr suchy) / 19°C (termometr mokry) oraz temperatury zewnętrznej 35°C (termometr suchy) / 24°C (termometr mokry).

Wydajność grzewcza przy założeniu temperatury wewnętrznej 20°C (termometr suchy) / 15°C (termometr mokry) oraz temperatury zewnętrznej 7°C (termometr suchy) / 6°C (termometr mokry).

JEDNOSTKI PRZYPODŁOGOWO-SUFITOWE



- I FEEL
- +8 stopni C
- oszczędzanie ENERGII
- szeroki KĄT NAWIEWU
- funkcja TURBO
- 24H program
- A
- auto RESTART
- efektywne CHŁODZENIE / GRZANIE
- CICHĄ pracę
- obsługa KARTA
- wykrywanie LUDZI
- 6 prędkości WENTYLATORA
- 3 lata GWARANCJI



INWERTER



Model	Jednostka zewnętrzna		GUHD09NK3FO	GUHD12NK3FO	GUHD18NK3FO	GUHD24NK3FO	GUHD30NK3FO
	Jednostka wewnętrzna		GTH09K3FI	GTH12K3FI	GTH18K3FI	GTH24K3FI	GTH30K3FI
Wydajność	chłodzenie	kW	2,7	3,5	5,0	7,0	8,3
	grzanie		2,9	3,8	5,6	8,0	9,2
EER	W/W		3,2	3,2	3,2	3,2	3,1
COP	W/W		3,6	3,6	3,6	3,6	3,6
SEER	-		6,1	6,1	5,6	6,1	6,1
SCOP	-		3,8	4,0	3,8	4,0	4,0
Klasa energetyczna chłodzenie/grzanie	-		A+/A	A+/A	A+/A	A+/A+	A+/A+

		Jednostka wewnętrzna					
Zasilanie	fV/Hz	1/220-240/50	1/220-240/50	1/220-240/50	1/220-240/50	1/220-240/50	
Pobór mocy	chłodzenie	kW	0,02	0,02	0,04	0,07	0,09
	grzanie	kW	0,02	0,02	0,04	0,07	0,09
Przepływ powietrza	m³/h	600	700	1000	1200	1500	
Wymiary [dł x szer x wys]	mm	1220x225x700	1220x225x700	1340x225x700	1340x225x700	1545x245x700	
Waga netto	kg	38	39	39	40	48	
Poziom ciśnienia akustycznego (max/nom/min)	dB(A)	26	30	38	46	44	
Poziom mocy akustycznej	dB(A)	56	56	58	62	62	
		Jednostka zewnętrzna					
Zasilanie	fV/Hz	1/220-240/50	1/220-240/50	1/220-240/50	1/220-240/50	1/220-240/50	
Pobór mocy	chłodzenie	kW	0,84	1,09	1,55	2,18	2,67
	grzanie	kW	0,80	1,05	1,55	2,21	2,57
Prąd pracy chłodzenie	A	3,9	5,0	7,5	10,1	12,4	
Prąd pracy grzanie	A	3,7	4,9	7,4	10,2	12,0	
Producent sprężarki	-	GREE	GREE	GREE	GREE	GREE	
Typ sprężarki	-	rotacyjna	rotacyjna	rotacyjna	rotacyjna	rotacyjna	
Moc silnika sprężarki	W	942	942	1440	2550	2550	
Przepływ powietrza	m³/h	1800	1800	3200	4000	4000	
Zakres temperatur otoczenia dla chłodzenia	°C	-15~48	-15~48	-15~48	-15~48	-15~48	
Zakres temperatur otoczenia dla grzania	°C	-10~24	-10~24	-10~24	-10~24	-10~24	
Metoda odszraniania	-	automatyczna	automatyczna	automatyczna	automatyczna	automatyczna	
Wymiary [dł x szer x wys]	mm	848x320x540	848x320x540	955x396x700	980x427x790	980x427x790	
Waga netto	kg	34	34	50	72	76	
Poziom ciśnienia akustycznego	dB(A)	52	52	56	57	58	
Poziom mocy akustycznej	dB(A)	62	62	64	65	65	
Wydajność osuszania	l/h	0,7	0,9	1,4	1,9	2,2	
Czynnik chłodniczy	-	R410A	R410A	R410A	R410A	R410A	
Ilość czynnika chłodniczego	kg	1,2	1,2	1,4	2,2	2,4	
Długość instalacji bez doładowania czynnika	m	5	5	5	5	5	
Dodatkowa ilość czynnika	g/m	30	30	30	60	60	
Średnica przewodów [ciecz-gaz]	mm	φ6,35-φ9,52	φ6,35-φ9,52	φ6,35-φ12,7	φ9,52-φ15,88	φ9,52-φ15,88	
Średnica przewodów [ciecz-gaz]	cal	1/4"-3/8"	1/4"-3/8"	1/4"-1/2"	3/8"-5/8"	3/8"-5/8"	
Maksymalne odległości	Wysokość	m	15	15	15	15	15
	Długość	m	20	20	20	30	30

* opcjonalnie

Wydajność chłodnicza i grzewcza podana dla następujących warunków:

Wydajność chłodnicza przy założeniu temperatury wewnętrznej 27°C (termometr suchy) / 19°C (termometr mokry) oraz temperatury zewnętrznej 35°C (termometr suchy) / 24°C (termometr mokry).

Wydajność grzewcza przy założeniu temperatury wewnętrznej 20°C (termometr suchy) / 15°C (termometr mokry) oraz temperatury zewnętrznej 7°C (termometr suchy) / 6°C (termometr mokry).

JEDNOSTKI PRZYPODŁOGOWO-SUFITOWE



- I FEEL
- +8 stopni C
- oszczędzanie ENERGII
- szeroki KĄT NAWIEWU
- funkcja TURBO
- 24H program
- A
- auto RESTART
- efektywne CHŁODZENIE / GRZANIE
- CICHĄ pracę
- obsługa KARTA
- wykrywanie LUDZI
- 6 prędkości WENTYLATORA
- 3 lata GWARANCI



INWERTER



* opcjonalnie

Model	Jednostka zewnętrzna		GUHD36NM3FO	GUHD42NM3FO	GUHD48NM3FO	GUHD60NM3FO
	Jednostka wewnętrzna		GTH36K3FI	GTH42K3FI	GTH48K3FI	GTH60K3FI
Wydajność	chłodzenie	kW	10,0	11,5	14,0	16,0
	grzanie		12,0	13,5	15,5	16,5
EER	W/W		3,2	2,9	2,8	2,9
COP	W/W		3,6	3,5	3,4	3,6
SEER	-		5,1	5,6	5,6	5,6
SCOP	-		4,0	4,0	3,8	3,8
Klasa energetyczna chłodzenie/grzanie	-		A+/A+	A+/A+	A+/A	A+/A

		Jednostka wewnętrzna				
Zasilanie	fV/Hz	1/220-240/50	1/220-240/50	1/220-240/50	1/220-240/50	
Pobór mocy	chłodzenie	kW	0,14	0,17	0,19	0,20
	grzanie		0,14	0,17	0,19	0,20
Przepływ powietrza	m³/h	1900	1900	2300	2500	
Wymiary [dł x szer x wys]	mm	1545x245x700	1545x245x700	1700x245x700	1700x245x700	
Waga netto	kg	48	50	59	59	
Poziom ciśnienia akustycznego (max/nom/min)	dB(A)	51	52	50	52	
Poziom mocy akustycznej	dB(A)	65	65	68		
		Jednostka zewnętrzna				
Zasilanie	fV/Hz	3/380-415/50	3/380-415/50	3/380-415/50	3/380-415/50	
Pobór mocy	chłodzenie	kW	3,12	4,00	5,10	5,60
	grzanie		3,32	3,90	4,50	4,57
Prąd pracy chłodzenie	A	5,4	6,9	8,8	9,7	
Prąd pracy grzanie	A	5,8	6,7	7,8	7,9	
Producent sprężarki	-	GREE	GREE	GREE	GREE	
Typ sprężarki	-	rotacyjna	rotacyjna	rotacyjna	rotacyjna	
Moc silnika sprężarki	W	4000	4000	4580	4580	
Przepływ powietrza	m³/h	5100	6600	6600	8800	
Zakres temperatur otoczenia dla chłodzenia	°C	-15~48	-15~48	-15~48	-15~48	
Zakres temperatur otoczenia dla grzania	°C	-10~24	-10~24	-10~24	-10~24	
Metoda odszraniania	-	automatyczna	automatyczna	automatyczna	automatyczna	
Wymiary [dł x szer x wys]	mm	1107x440x1100	958x412x1349	958x412x1349	1085x427x1365	
Waga netto	kg	106	118	124	138	
Poziom ciśnienia akustycznego	dB(A)	63	61	59	63	
Poziom mocy akustycznej	dB(A)	70	70	70	75	
Wydajność osuszania	l/h	2,7	3,0	3,8	4,6	
Czynnik chłodniczy	-	R410A	R410A	R410A	R410A	
Ilość czynnika chłodniczego	kg	3,5	3,7	4,0	5,0	
Długość instalacji bez doładowania czynnika	m	5	5	7,5	7,5	
Dodatkowa ilość czynnika	g/m	60	60	60	60	
Średnica przewodów [ciecz-gaz]	mm	φ9,52-φ15,88	φ9,52-φ15,88	φ9,52-φ15,88	φ9,52-φ19,05	
Średnica przewodów [ciecz-gaz]	cal	3/8"-5/8"	3/8"-5/8"	3/8"-5/8"	3/8"-3/4"	
Maksymalne odległości	Wysokość	m	15	30	30	30
	Długość		30	50	50	50

Wydajność chłodnicza i grzewcza podana dla następujących warunków:

Wydajność chłodnicza przy założeniu temperatury wewnętrznej 27°C (termometr suchy) / 19°C (termometr mokry) oraz temperatury zewnętrznej 35°C (termometr suchy) / 24°C (termometr mokry).

Wydajność grzewcza przy założeniu temperatury wewnętrznej 20°C (termometr suchy) / 15°C (termometr mokry) oraz temperatury zewnętrznej 7°C (termometr suchy) / 6°C (termometr mokry).

JEDNOSTKI KANAŁOWE



- I FEEL
- +8 stopni C
- oszczędzanie ENERGII
- szeroki KĄT NAWIEWU
- funkcja TURBO
- 24H program
- A
- G10 inverter
- auto RESTART
- efektywne CHŁODZENIE / GRZANIE
- CICHY praca
- obsługa KARTA*
- wykrywanie LUDZI*
- 6 prędkości WENTYLATORA
- 3 lata GWARANCJI

G10 inverter
INWERTER
ZGODNE Z ERP

* opcjonalnie

Model	Jednostka zewnętrzna		GUHD09NK3FO	GUHD12NK3FO	GUHD18NK3FO	GUHD24NK3FO	GUHD30NK3FO
	Jednostka wewnętrzna		GFH09K3FI	GFH12K3FI	GFH18K3FI	GFH24K3FI	GFH30K3FI
Wydajność	chłodzenie	kW	2,7	3,5	5,0	7,0	8,3
	grzanie		2,9	3,8	5,6	8,0	9,2
EER	W/W		3,2	3,0	3,2	3,2	3,1
COP	W/W		3,6	3,6	3,6	3,6	3,6
SEER	-		5,6	5,6	5,6	6,1	6,1
SCOP	-		3,8	4,0	3,8	4,0	4,0
Klasa energetyczna chłodzenie/grzanie	-		A+/A	A+/A+	A+/A	A+/A+	A+/A+



		Jednostka wewnętrzna				
Zasilanie	f/V/Hz	1/220-240/50	1/220-240/50	1/220-240/50	1/220-240/50	1/220-240/50
Pobór mocy	chłodzenie	0,04	0,05	0,07	0,11	0,11
	grzanie	0,04	0,05	0,07	0,11	0,11
Przepływ powietrza	m³/h	650	750	1000	1400	1400
Wymiary [dł x szer x wys]	mm	925×665×250	1037×721×266	1037×721×266	1279×558×268	1279×558×268
Waga netto	kg	32	38	38	39	39
Poziom ciśnienia akustycznego (max/nom/min)	dB(A)	28	34	36	44	44
Poziom mocy akustycznej	dB(A)	58	58	59	64	64
		Jednostka zewnętrzna				
Zasilanie	f/V/Hz	1/220-240/50	1/220-240/50	1/220-240/50	1/220-240/50	1/220-240/50
Pobór mocy	chłodzenie	0,84	1,17	1,55	2,18	2,67
	grzanie	0,80	1,05	1,55	2,21	2,57
Prąd pracy chłodzenie	A	3,9	5,4	7,5	10,1	12,4
Prąd pracy grzanie	A	3,7	4,9	7,4	10,2	12,0
Producent sprężarki	-	GREE	GREE	GREE	GREE	GREE
Typ sprężarki	-	rotacyjna	rotacyjna	rotacyjna	rotacyjna	rotacyjna
Moc silnika sprężarki	W	942	942	1440	2550	2550
Przepływ powietrza	m³/h	1800	1800	3200	4000	4000
Zakres temperatur otoczenia dla chłodzenia	°C	-15~48	-15~48	-15~48	-15~48	-15~48
Zakres temperatur otoczenia dla grzania	°C	-10~24	-10~24	-10~24	-10~24	-10~24
Metoda odszraniania	-	automatyczna	automatyczna	automatyczna	automatyczna	automatyczna
Wymiary [dł x szer x wys]	mm	848×320×540	848×320×540	955×396×700	980×427×790	980×427×790
Waga netto	kg	37	37	50	72	76
Poziom ciśnienia akustycznego	dB(A)	52	52	56	57	58
Poziom mocy akustycznej	dB(A)	62	62	64	65	65
Wydajność osuszania	l/h	0,7	0,9	1,4	1,9	2,2
Czynnik chłodniczy	-	R410A	R410A	R410A	R410A	R410A
Ilość czynnika chłodniczego	kg	1,2	1,2	1,4	2,2	2,4
Długość instalacji bez doładowania czynnika	m	5	5	5	5	5
Dodatkowa ilość czynnika	g/m	30	30	30	60	60
Średnica przewodów [ciecz-gaz]	mm	φ6,35-φ9,52	φ6,35-φ9,52	φ6,35-φ12,7	φ9,52-φ15,88	φ9,52-φ15,88
Średnica przewodów [ciecz-gaz]	cal	1/4"-3/8"	1/4"-3/8"	1/4"-1/2"	3/8"-5/8"	3/8"-5/8"
Maksymalne odległości	wysokość	15	15	15	15	15
	długość	20	20	20	30	30

Wydajność chłodnicza i grzewcza podana dla następujących warunków:
 Wydajność chłodnicza przy założeniu temperatury wewnętrznej 27°C (termometr suchy) / 19°C (termometr mokry) oraz temperatury zewnętrznej 35°C (termometr suchy) / 24°C (termometr mokry).
 Wydajność grzewcza przy założeniu temperatury wewnętrznej 20°C (termometr suchy) / 15°C (termometr mokry) oraz temperatury zewnętrznej 7°C (termometr suchy) / 6°C (termometr mokry).

JEDNOSTKI KANAŁOWE



I FEEL

+8 stopni C

oszczędzanie ENERGII

szeroki KĄT NAWIEWU

funkcja TURBO

24H program

A

INWERTER

ZGODNE Z ERP

auto RESTART

efektywne CHŁODZENIE / GRZANIE

CICHA praca

obsługa KARTA

wykrywanie LUDZI

6 prędkości WENTYLATORA

3 lata GWARANCJI

* opcjonalnie

Model	Jednostka zewnętrzna		GUHD36NM3FO	GUHD42NM3FO	GUHD48NM3FO	GUHD60NM3FO
	Jednostka wewnętrzna		GFH36K3FI	GFH42K3FI	GFH48K3FI	GFH60K3FI
Wydajność	chłodzenie	kW	10,0	11,5	14,0	16,0
	grzanie		12,0	13,5	15,5	16,5
EER		W/W	3,2	2,9	2,8	2,9
COP		W/W	3,6	3,5	3,4	3,6
SEER		-	5,1	5,6	5,6	5,6
SCOP		-	4,0	4,0	3,8	3,8
Klasa energetyczna chłodzenie/grzanie		-	A+/A+	A+/A+	A+/A	A+/A



		Jednostka wewnętrzna				
Zasilanie	f/V/Hz	1/220-240/50	1/220-240/50	1/220-240/50	1/220-240/50	
Pobór mocy	chłodzenie	kW	0,23	0,23	0,25	0,35
	grzanie		0,23	0,23	0,25	0,35
Przepływ powietrza	m³/h	2100	2100	2400	3000	
Wymiary [dł x szer x wys]	mm	1226×775×290	1226×775×290	1340×750×350	1340×750×350	
Waga netto	kg	53	53	65	69	
Poziom ciśnienia akustycznego (max/nom/min)	dB(A)	48	48	49	54	
Poziom mocy akustycznej	dB(A)	64	64	68	68	

		Jednostka zewnętrzna				
Zasilanie	f/V/Hz	3/380-415/50	3/380-415/50	3/380-415/50	3/380-415/50	
Pobór mocy	chłodzenie	kW	3,12	4,00	5,10	5,60
	grzanie		3,32	3,90	4,50	4,57
Prąd pracy chłodzenie	A	5,4	6,9	8,8	9,7	
Prąd pracy grzanie	A	5,8	6,7	7,8	7,9	
Producent sprężarki	-	GREE	GREE	GREE	GREE	
Typ sprężarki	-	rotacyjna	rotacyjna	rotacyjna	rotacyjna	
Moc silnika sprężarki	W	4000	4000	4580	4580	
Przepływ powietrza	m³/h	5100	6600	6600	8800	
Zakres temperatur otoczenia dla chłodzenia	°C	-15~48	-15~48	-15~48	-15~48	
Zakres temperatur otoczenia dla grzania	°C	-10~24	-10~24	-10~24	-10~24	
Metoda odszraniania	-	automatyczna	automatyczna	automatyczna	automatyczna	
Wymiary [dł x szer x wys]	mm	1107×440×1100	958×412×1349	958×412×1349	1085×427×1365	
Waga netto	kg	106	118	124	138	
Poziom ciśnienia akustycznego	dB(A)	63	61	59	63	
Poziom mocy akustycznej	dB(A)	70	70	70	75	
Wydajność osuszania	l/h	2,7	3,0	3,8	4,6	
Czynnik chłodniczy	-	R410A	R410A	R410A	R410A	
Ilość czynnika chłodniczego	kg	3,5	3,7	4,0	5,0	
Długość instalacji bez doładowania czynnika	m	5	5	7,5	7,5	
Dodatkowa ilość czynnika	g/m	60	60	60	60	
Średnica przewodów [ciecz-gaz]	mm	φ9,52-φ15,88	φ9,52-φ15,88	φ9,52-φ15,88	φ9,52-φ19,05	
Średnica przewodów [ciecz-gaz]	cal	3/8"-5/8"	3/8"-5/8"	3/8"-5/8"	3/8"-3/4"	
Maksymalne odległości	wysokość	m	15	30	30	30
	długość		30	50	50	50

Wydajność chłodnicza i grzewcza podana dla następujących warunków:
 Wydajność chłodnicza przy założeniu temperatury wewnętrznej 27°C (termometr suchy) / 19°C (termometr mokry) oraz temperatury zewnętrznej 35°C (termometr suchy) / 24°C (termometr mokry).
 Wydajność grzewcza przy założeniu temperatury wewnętrznej 20°C (termometr suchy) / 15°C (termometr mokry) oraz temperatury zewnętrznej 7°C (termometr suchy) / 6°C (termometr mokry).



AGREGATY INVERTEROWE DO CENTRAL WENTYLACYJNYCH U-MATCH + AHU KIT GREE

Seria LIGHT COMMERCIAL

Wszystko po to, by spełnić oczekiwania
najbardziej wymagających klientów.





■ ZESTAW AHU KIT

Zestaw AHU Kit marki Gree służy do łączenia jednostek zewnętrznych z serii U-Match z wymiennikami ciepła w centralach wentylacyjnych. Rozwiązanie zostało zaprojektowane z myślą o obiektach komercyjnych, takich jak hotele, biura, serwerownie oraz wszelkich dużych budynkach wymagających kontroli jakości powietrza.

Zestaw AHU Kit Gree może być podłączony do wielu interfejsów umożliwiających dopasowanie wydajności agregatów do zapotrzebowania centrali wentylacyjnej. Można go zintegrować z jednostkami U-Match w zakresie mocy od 2,6 do 16 kW. Kontrola układu odbywa się za pomocą sygnału napięciowego 0-10V w zakresie od 0 do 100%. Ciekawym rozwiązaniem jest również możliwość sterowania z poziomu systemu zarządzania budynkiem BMS.

Zakres wydajności dla AHU: 2,6 – 16 kW

Zasilanie: 220-240V / 1f / 50Hz (GUHDxxNK3FO), 380-415V / 3f / 50Hz (GUHDxxNM3FO)





- **Klimatyzatory Free Match Inverter** to urządzenia, które dają możliwość podłączenia do jednej jednostki zewnętrznej nawet pięciu wewnętrznych. To rozwiązanie, a także jakość wykonania od lat spełnia oczekiwania naszych klientów.

Systemy wykorzystywane przez GREE dają możliwość **swobodnego projektowania układów Multi** w mieszkaniach i budynkach użyteczności publicznej przy zachowaniu maksymalnego komfortu i oszczędzania energii. **Najnowsza generacja produktów**, dzięki innowacyjnym rozwiązaniom oraz dostosowaniu parametrów technicznych do dyrektywy ErP jest obecnie **jednym z najciekawszych produktów** w naszej ofercie.

Nasze systemy są szczególnie dobrze oceniane przez architektów – ich zastosowanie daje dużą swobodę przy projektowaniu klimatyzacji, a także dekoratorów wnętrz - design jednostek wewnętrznych jest tu szczególnie ważny! **Free Match Inverter** daje możliwość podłączenia do jednej jednostki zewnętrznej nawet pięciu wewnętrznych, a **Super Free Match Inverter** aż dziewięciu jednostek!

Inżynierowie GREE, wychodząc naprzeciw wymaganiom klientów przy projektowaniu tej serii, zdecydowali się **wykorzystać najnowsze technologie**. Dzięki temu klimatyzatory **Free Match Inverter** pracują z **najniższym zużyciem energii**. Taką możliwość stwarza im technologia inwerterowa i optymalizacja obrotów silnika. Technologia G10 znacząco obniża też ich hałas, co prowadzi do zwiększenia komfortu.

KLIMATYZATORY MULTI

Seria FREE MATCH

Seria SUPER FREE MATCH

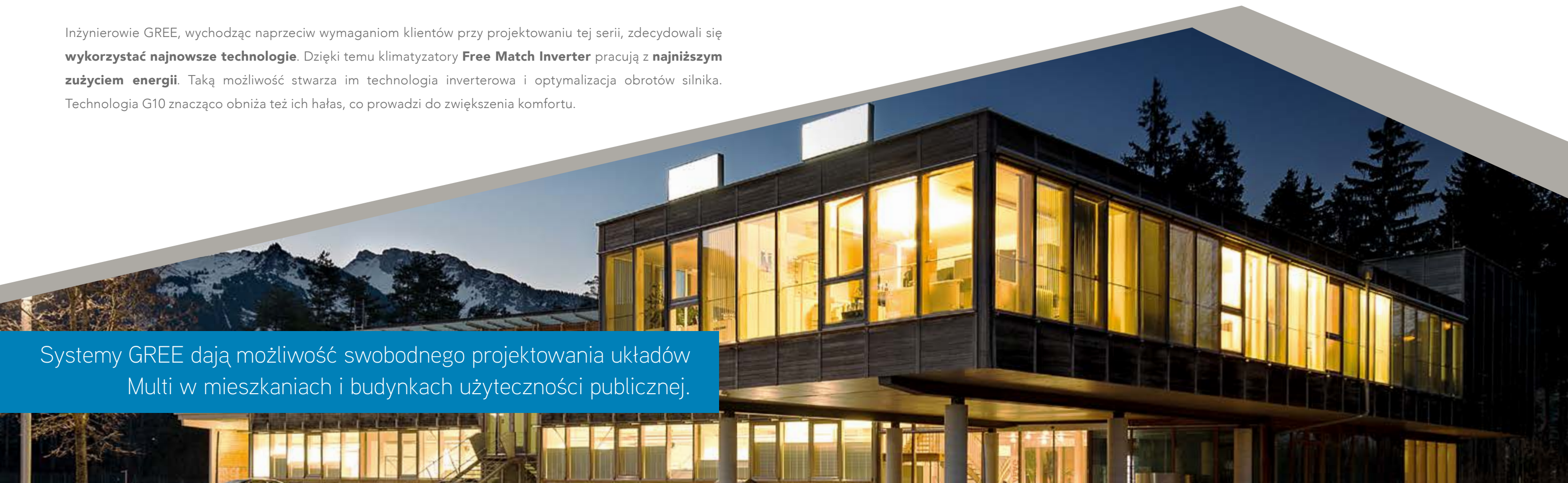

Systemy GREE dają możliwość swobodnego projektowania układów Multi w mieszkaniach i budynkach użyteczności publicznej.



■ Nasze urządzenia zostały zaprojektowane tak, aby spełniać wymagania klientów również zimą.

Co więcej, nasi projektanci postanowili w pracy nad **FREE Match Inverter** uwzględnić nawet najdrobniejsze sugestie klientów. Dzięki temu postawiliśmy na **kompaktową budowę urządzeń**, długie instalacje chłodnicze, a także wprowadziliśmy nowatorską funkcję samodiagnozy.

Zakres pracy urządzeń dla chłodzenia wynosi od -15°C do +43°C, a dla grzania odpowiednio od -20°C do 27°C dla temperatur zewnętrznych.

• KOMPAKTOWA KONSTRUKCJA

W serii **Free Match** szczególne znaczenie ma budowa klimatyzatorów – dzięki niej jednostki zewnętrzne mogą być **transportowane w łatwy i dostępny sposób**.

Do montażu tych urządzeń, w przeciwieństwie do konkurencji, nie jest potrzebne użycie dźwigu czy podnośnika – wystarczy winda.

• ELASTYCZNE PROJEKTOWANIE

Klienci, a w głównej mierze architekci, doceniają zastosowane przez nas długie instalacje chłodnicze. Umożliwiają one realizację najśmielszych pomysłów i swobodę w montażu urządzeń.

Firma GREE oferuje **szereg jednostek zewnętrznych o różnym stopniu wydajności**. Dzięki naszemu rozwiązaniu mogą być one oddalone od jednostek wewnętrznych nawet o 15 metrów.

• PRECYZYJNY DOBÓR JEDNOSTEK

System multi **Free Match Inverter** to możliwość **doboru jednostek wewnętrznych według indywidualnych potrzeb klienta**. Jednostki wewnętrzne są kompatybilne i pracują zarówno z urządzeniami **Free Match** jak i **Super Free Match**. W naszej ofercie przedstawiamy **jednostki wewnętrzne ściienne** (o wydajnościach od 2,1 – 5,3 kW), **przypodłogowo-sufitowe** (od 2,5 do 5,3 kW), **kasetonowe** (od 3,5 – 7,1 kW), **kanałowe** (od 2,5 do 5,3 kW) oraz **konsole** (od 2,6 do 5,2 kW).

Seria Super Free Match to nasza propozycja z zakresu systemów Multi marki Gree.



Wprowadzając ją na rynek, uzupełniliśmy serię Free Match o dwie nowe jednostki zewnętrzne, umożliwiając jednocześnie połączenie w jednym systemie **do 9 jednostek wewnętrznych**.

Możliwość swobodnego doboru typu jednostek wewnętrznych oraz **kompatybilność z wszystkim znaną serią Free Match** sprawia, że system spełnia szereg bardzo rozległych wymagań klientów.

Super Free Match został specjalnie zaprojektowany dla willi, domów, sklepów, biur i całej gamy większych pomieszczeń komercyjnych.

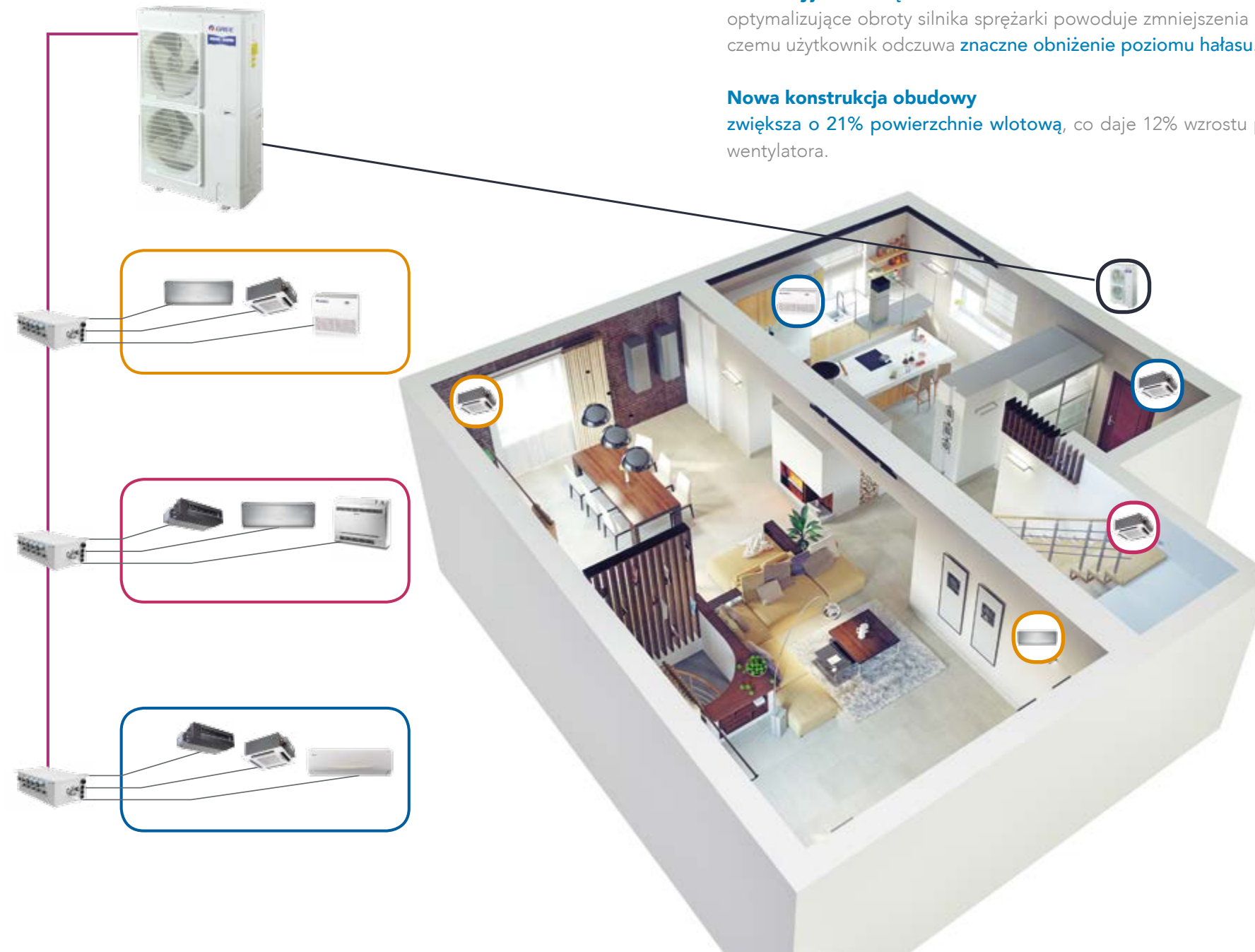

■ Zalety i innowacje systemu Super Free Match Inverter

Elektroniczne zawory

Technologia zastosowana w tych produktach znacząco poprawia wydajność klimatyzacji. **Elektroniczne zawory** rozprężne zostały umieszczone w dystrybutorach, a nie w agregacie, co pozwoliło na **znaczne wydłużenie instalacji**.

Wysokowydajny silnik wentylatora DC

zastosowany w wentylatorze, a także **unowocześniona konstrukcja łopatek** zwiększa efektywność działania, zmniejszając jednocześnie **poziom hałasu o 2 dB** w porównaniu do poprzedniej wersji wentylatora.

Technologia sterowania inwertera G-Matrik

zapewnia komfortowe warunki pracy urządzenia, unikając zbytniego przegrzania lub przeschłodzenia, a jednocześnie **znacznie oszczędzając energię**.

Innowacyjne rozwiązanie

optymalizujące obroty silnika sprężarki powoduje zmniejszenia drgań oraz maksymalnego naprężenia rur, dzięki czemu użytkownik odczuwa **znaczne obniżenie poziomu hałasu**.

Nowa konstrukcja obudowy

zwiększa o 21% powierzchnię wlotową, co daje 12% wzrostu przepływu powietrza przy tych samych obrotach wentylatora.

Inteligentna kontrola czynnika chłodniczego

Bardzo wyrafinowana kontrola PID (reagowanie na zmiany obciążenia w jednostkach wewnętrznych poprzez sterowanie przepływem czynnika przez dystrybutor - Moduł BU) pozwala na **precyzyjne sterowanie temperaturą w pomieszczeniach**.

Zastosowanie dystrybutorów

pozwała na **podłączenie do jednego agregatu aż do 9 jednostek wewnętrznych** i zwiększenie długości instalacji do 145 m, co zwiększa elastyczność w wyborze miejsca instalacji dla jednostek wewnętrznych i ułatwia projektowanie.

JEDNOSTKI ZEWNĘTRZNE

-  3 lata GWARANCJI
 -  CHŁODZENIE w niskiej temp.
 -  inteligentne ODSZRANIANIE*
 -  start przy NISKIM NAPIĘCIU*
 -  sprężarka z ELEKTRYCZNĄ GRZAŁKĄ
 -  obudowa z ELEKTRYCZNĄ GRZAŁKĄ*
- * opcjonalnie

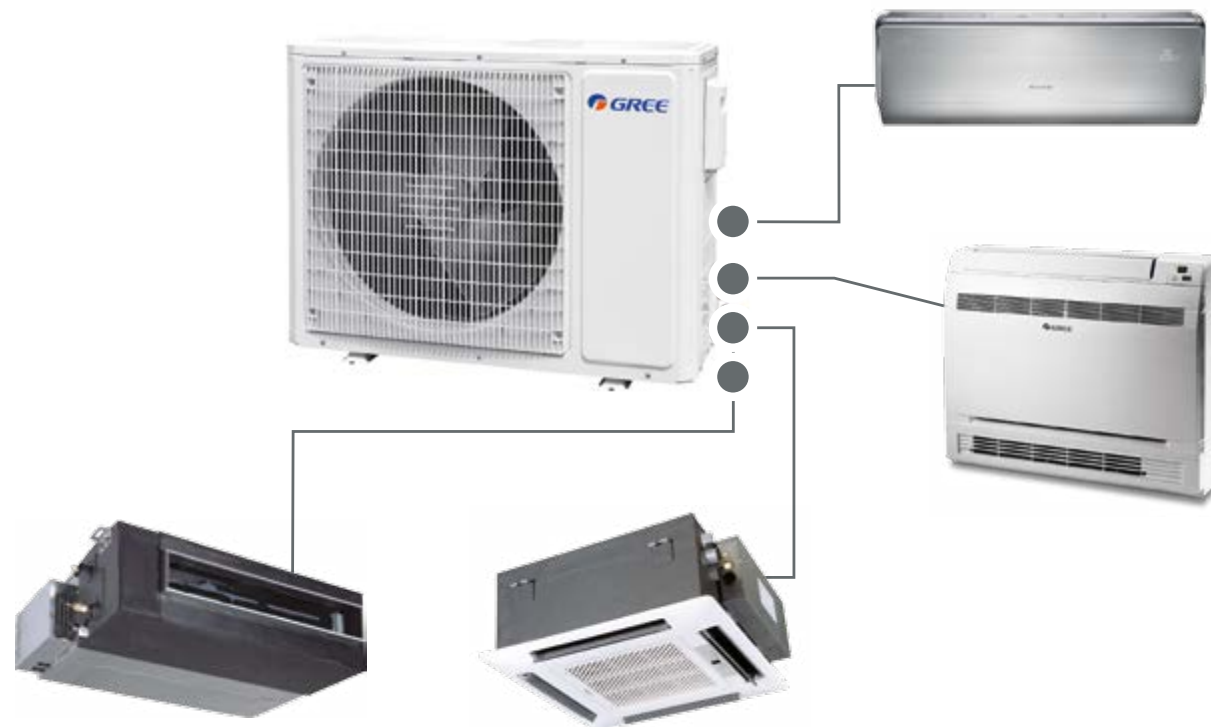

Model		GWHD(14)NK3DO	GWHD(18)NK3KO	GWHD(21)NK3KO	GWHD(24)NK3MO
Ilość jednostek wewnętrznych		1 do 2	1 do 2	2 do 3	2 do 3
Wydajność (min/nom/max)	chłodzenie	2,05/4,1/4,5	2,14/5,2/6,0	2,2/6,1/7,3	2,2/7,1/8,6
	grzanie	2,5/4,5/5,0	2,57/5,4/5,5	3,6/6,5/8,5	3,6/8,5/8,9
Zasilanie		fV/Hz	1/220-240/50	1/220-240/50	1/220-240/50
EER		W/W	3,4	3,6	3,5
COP		W/W	3,7	3,5	3,6
SEER		-	5,6	6,3	6,1
SCOP		-	3,8	3,8	3,8
Pobór mocy	chłodzenie	kW	1,20	1,45	1,91
	grzanie	kW	1,15	1,55	1,73
Prąd pracy chłodzenie		A	5,32	6,43	8,47
Prąd pracy grzanie		A	5,10	6,88	7,68
Klasa energetyczna chłodzenie/grzanie		-	A++/A	A++/A	A++/A
Przepływ powietrza		m³/h	2600	3200	3200
Poziom ciśnienia akustycznego		dB(A)	55	56	56
Poziom mocy akustycznej		dB(A)	62	63	65
Waga netto		kg	43	50	62
Producent sprężarki		-	GREE	GREE	GREE
Typ sprężarki		-	rotacyjna	rotacyjna	rotacyjna
Moc silnika sprężarki		W	1440	1440	2550
Zakres temperatur otoczenia dla chłodzenia		°C	-15~43	-15~43	-15~43
Zakres temperatur otoczenia dla grzania		°C	-20~24	-20~24	-20~24
Metoda odszraniania		-	automatyczna	automatyczna	automatyczna
Wymiary [dł x szer x wys]		mm	899x378x596	955x396x700	955x396x700
Czynnik chłodniczy		-	R410A	R410A	R410A
Ilość czynnika chłodniczego		kg	1,4	1,4	2,2
Długość instalacji bez doładowania czynnika		m	5	5	5
Dodatkowa ilość czynnika		g/m	20	20	20
Średnica rur [ciecz-gaz]		mm	2 x φ6,35-φ9,52	2 x φ6,35-φ9,52	3 x φ6,35-φ9,52
Średnica rur [ciecz-gaz]		cal	2 x 1/4"-3/8"	2 x 1/4"-3/8"	3 x 1/4"-3/8"
Maksymalne odległości pomiędzy jednostkami	Wysokość	m	5	5	10
	Długość	m	20	20	60

Wydajność chłodnicza i grzewcza podana dla następujących warunków:

Wydajność chłodnicza przy założeniu temperatury wewnętrznej 27°C (termometr suchy) / 19°C (termometr mokry) oraz temperatury zewnętrznej 35°C (termometr suchy) / 24°C (termometr mokry).

Wydajność grzewcza przy założeniu temperatury wewnętrznej 20°C (termometr suchy) / 15°C (termometr mokry) oraz temperatury zewnętrznej 7°C (termometr suchy) / 6°C (termometr mokry).

JEDNOSTKI ZEWNĘTRZNE

Model		GWHD(28)NK3KO	GWHD(36)NK3BO	GWHD(42)NK3AO
Ilość jednostek wewnętrznych	-	2 do 4	2 do 4	2 do 5
Wydajność (min/nom/max)	chłodzenie	2,2/8,0/10,0	2,1/10,5/11,0	2,1/12,1/13,6
	grzanie	3,6/9,3/10,2	2,6/11,0/13,0	2,6/13,0/14,0
Zasilanie	f/V/Hz	1/220-240/50	1/220-240/50	1/220-240/50
EER	W/W	3,2	2,9	3,4
COP	W/W	3,7	2,9	3,7
SEER	-	6,1	5,6	5,6
SCOP	-	3,8	3,8	3,8
Pobór mocy	chłodzenie	kW	2,54	3,59
	grzanie	kW	2,49	3,75
Prąd pracy chłodzenie	A	11,27	15,42	16,43
Prąd pracy grzanie	A	11,05	15,20	16,22
Klasa energetyczna chłodzenie/grzanie	-	A++/A	A+/A	A+/A
Przepływ powietrza	m³/h	4000	5200	5500
Poziom ciśnienia akustycznego	dB(A)	58	60	54
Poziom mocy akustycznej	dB(A)	68	70	64
Waga netto	kg	69	94	102
Producent sprężarki	-	GREE	TOSOT	mitsubishi
Typ sprężarki	-	rotacyjna	rotacyjna	rotacyjna
Moc silnika sprężarki	W	2550	3300	3010
Zakres temperatur otoczenia dla chłodzenia	°C	-15~43	-5~48	-5~48
Zakres temperatur otoczenia dla grzania	°C	-20~24	-15~27	-15~27
Metoda odszraniania	-	automatyczna	automatyczna	automatyczna
Wymiary [dł x szer x wys]	mm	980x427x790	1015x440x1103	1015x440x1103
Czynnik chłodniczy	-	R410A	R410A	R410A
Ilość czynnika chłodniczego	kg	2,2	4,3	4,8
Długość instalacji bez doładowania czynnika	m	5	40	50
Dodatkowa ilość czynnika	g/m	20	22	22
Średnica rur [ciecz-gaz]	mm	4 x φ6,35-φ9,52	2 x φ6,35-φ9,52	2 x φ6,35-φ9,52
			1 x φ6,35-φ12,7	2 x φ6,35-φ12,7
			1 x φ9,52-φ15,88	1 x φ9,52-φ15,88
Średnica rur [ciecz-gaz]	cal	4 x 1/4"-3/8"	2 x 1/4"-3/8"	2 x 1/4"-3/8"
			1 x 1/4"-1/2"	2 x 1/4"-1/2"
			1 x 3/8"-5/8"	1 x 3/8"-5/8"
Maksymalne odległości pomiędzy jednostkami	Wysokość	m	15	15
	Długość		70	80

Model		GWHD(48S)NM3DO	GWHD(56S)NM3DO
Ilość jednostek wewnętrznych	-	2 do 8	2 do 9
Wydajność (min/nom/max)	chłodzenie	1,0/14,0/16,0	1,0/16,0/18,0
	grzanie	1,2/16,0/17,4	1,2/18,0/19,0
Zasilanie	f/V/Hz	3/380-415/50	3/380-415/50
EER	W/W	2,9	2,8
COP	W/W	3,2	3,5
Pobór mocy	chłodzenie	kW	4,6
	grzanie	kW	4,3
Prąd pracy chłodzenie	A	9,0	9,5
Prąd pracy grzanie	A	8,4	8,5
Klasa energetyczna	-	A	A
Przepływ powietrza	m³/h	6600	6600
Poziom ciśnienia akustycznego	dB(A)	58	58
Poziom mocy akustycznej	dB(A)	68	68
Waga netto	kg	121	121
Producent sprężarki	-	GREE	GREE
Typ sprężarki	-	inwerterowa rotacyjna	inwerterowa rotacyjna
Moc silnika sprężarki	W	4580	4580
Zakres temperatur otoczenia dla chłodzenia	°C	10~48	10~48
Zakres temperatur otoczenia dla grzania	°C	-15~27	-15~27
Metoda odszraniania	-	automatyczna	automatyczna
Wymiary [dł x szer x wys]	mm	900x340x1345	900x340x1345
Czynnik chłodniczy	-	R410A	R410A
Ilość czynnika chłodniczego	kg	4,95	4,95
Długość instalacji bez doładowania czynnika	m	30	30
Dodatkowa ilość czynnika	g/m	50	50
Średnica przewodów [ciecz-gaz]	mm	φ9,52-φ15,88	φ9,52-φ19,05
Średnica przewodów [ciecz-gaz]	cal	3/8"-5/8"	3/8"-3/4"
Maksymalne odległości pomiędzy jednostkami	Wysokość	m	30
	Długość		70

MODUŁY BU



Model		FXB3A-K	FXB5A-K
Zasilanie	f/V/Hz	1/220-240/50	3/380-415/50
Poziom ciśnienia akustycznego	dB(A)	28	30
Poziom mocy akustycznej	dB(A)	38	40
Waga netto/brutto	kg	6	8
Wymiary [dł x wys x szer]	mm	532x313x182	617x410x193
Maksymalna liczba jednostek wewnętrznych	-	3	5
Metoda połączeń	-	kielichowe	kielichowe
Port podłączenia do jednostki wewnętrznej	Rura gazowa (śr. wewn.)	mm	φ9,52
	Rura cieczowa (śr. wewn.)	mm	φ6,35
Port podłączenia do jednostki zewnętrznej	Rura gazowa (śr. zewn.)	mm	φ15,88
	Rura cieczowa (śr. zewn.)	mm	φ9,52
Maksymalna długość między modułami	m	15	15

Wydajność chłodnicza i grzewcza podana dla następujących warunków:

Wydajność chłodnicza przy założeniu temperatury wewnętrznej 27°C (termometr suchy) / 19°C (termometr mokry) oraz temperatury zewnętrznej 35°C (termometr suchy) / 24°C (termometr mokry).
 Wydajność grzewcza przy założeniu temperatury wewnętrznej 20°C (termometr suchy) / 15°C (termometr mokry) oraz temperatury zewnętrznej 7°C (termometr suchy) / 6°C (termometr mokry).

JEDNOSTKA ŚCIENNA VIOLA PERFECT



INWERTER

ZGODNE Z ERP



- I FEEL
- jonizator PLAZMOWY
- 6 prędkości WENTYLATORA
- funkcja TURBO
- 24H program
- SAMODIAGNOZA
- 3 lata GWARANCJI
- GORĄCY start
- automatyczny TRYB SNU
- auto RESTART
- efektywne CHŁODZENIE / GRZANIE
- CICHA praca
- szeroki KĄT NAWIEWU

JEDNOSTKA ŚCIENNA U-CROWN



INWERTER

ZGODNE Z ERP



- I FEEL
- jonizator PLAZMOWY
- 6 prędkości WENTYLATORA
- funkcja TURBO
- 24H program
- SAMODIAGNOZA
- 3 lata GWARANCJI
- GORĄCY start
- automatyczny TRYB SNU
- auto RESTART
- efektywne CHŁODZENIE / GRZANIE
- CICHA praca
- szeroki KĄT NAWIEWU

Model			GWH(07)RA-K3DNA3E/I	GWH09RB-K3DNA3G/I	GWH12RB-K3DNA3G/I
Wydajność	chłodzenie	kW	2,1	2,6	3,5
	grzanie	kW	2,6	2,8	3,8
Zasilanie		f/V/Hz	1/220-240/50		
Pobór mocy	chłodzenie	kW	0,05	0,05	0,05
	grzanie	kW	0,05	0,05	0,05
Prąd pracy chłodzenie		A	0,23	0,23	0,23
Prąd pracy grzanie		A	0,23	0,23	0,23
Przepływ powietrza		m³/h	500/420/400/300	500/420/400/300	630/530/430/330
Wydajność osuszania		l/h	0,6	0,8	1,4
Poziom ciśnienia akustycznego		dB(A)	40/37/35/32	40/37/35/32	42/39/36/33
Waga netto		kg	9,5	9,5	9,5
Wymiary [dł x szer x wys]		mm	794×186×265	794×186×265	848×189×274

Model			GWH18RC-K3DNA3G/I	GWH24RD-K3DNA3G/I
Wydajność	chłodzenie	kW	5,3	6,5
	grzanie	kW	5,8	7,0
Zasilanie		f/V/Hz	1/220-240/50	
Pobór mocy	chłodzenie	kW	0,05	0,05
	grzanie	kW	0,05	0,05
Prąd pracy chłodzenie		A	0,23	0,23
Prąd pracy grzanie		A	0,23	0,23
Przepływ powietrza		m³/h	850/780/650/500	1000/800/700/550
Wydajność osuszania		l/h	1,8	2
Poziom ciśnienia akustycznego		dB(A)	45/42/37/33	51/47/42/39
Waga netto		kg	12	15
Wymiary [dł x szer x wys]		mm	945×208×298	1018×233×315

Model			GWH09UB-K3DNA4F/I	GWH12UB-K3DNA4F /I	GWH18UC-K3DNA4F/I
Wydajność	chłodzenie	kW	2,6	3,5	5,3
	grzanie	kW	3,0	3,6	5,3
Zasilanie		f/V/Hz	1/220-240/50		
Pobór mocy	chłodzenie	kW	0,05	0,05	0,05
	grzanie	kW	0,05	0,05	0,05
Prąd pracy chłodzenie		A	0,3	0,3	0,3
Prąd pracy grzanie		A	0,3	0,3	0,3
Przepływ powietrza		m³/h	650/530/470/400/350/300/290	720/550/490/420/370/320/290	850/750/650/600/500/400/340
Wydajność osuszania		l/h	0,8	1,4	1,8
Poziom ciśnienia akustycznego		dB(A)	41/37/35/33/30/22/19	43/38/36/34/31/23/20	46/42/40/36/33/25/22
Waga netto		kg	11,5	11,5	14
Wymiary [dł x szer x wys]		mm	860×170×305	860×170×305	960×205×320

Wydajność chłodnicza i grzewcza podana dla następujących warunków:

Wydajność chłodnicza przy założeniu temperatury wewnętrznej 27°C (termometr suchy) / 19°C (termometr mokry) oraz temperatury zewnętrznej 35°C (termometr suchy) / 24°C (termometr mokry).

Wydajność grzewcza przy założeniu temperatury wewnętrznej 20°C (termometr suchy) / 15°C (termometr mokry) oraz temperatury zewnętrznej 7°C (termometr suchy) / 6°C (termometr mokry).

KONSOLE



INWERTER
ZGODNE Z
ERP

- I FEEL
- auto RESTART
- inteligentne ODSZRANIANIE
- funkcja TURBO
- SAMODIAGNOZA
- 6 prędkości WENTYLATORA
- efektywne CHŁODZENIE / GRZANIE
- CICHA praca
- +8 stopni C
- 3 lata GWARANCI

NOWOŚĆ



JEDNOSTKA PRZYPODŁOGOWO-SUFITOWA



INWERTER
ZGODNE Z
ERP

- I FEEL
- +8 stopni C
- oszczędzanie ENERGII
- szeroki KĄT NAWIEWU
- funkcja TURBO
- 24H program
- auto RESTART
- efektywne CHŁODZENIE / GRZANIE
- CICHA praca
- obsługa KARTA*
- wykrywanie LUDZI*
- 6 prędkości WENTYLATORA
- 3 lata GWARANCI

* opcjonalnie

Model			GEH09AA-K3DNA1C/I	GEH12AA-K3DNA1C/I	GEH18AA-K3DNA1C/I
Wydajność	chłodzenie	kW	2,6	3,5	5,2
	grzanie	kW	2,75	3,65	5,5
Zasilanie		f/V/Hz	1/220-240/50	1/220-240/50	1/220-240/50
Pobór mocy	chłodzenie	kW	0,05	0,05	0,05
	grzanie	kW	0,05	0,05	0,05
Prąd pracy chłodzenie		A	0,3	0,3	0,3
Prąd pracy grzanie		A	0,3	0,3	0,3
Przepływ powietrza		m³/h	500/430/410/370/330/280/250	600/520/480/440/400/360/280	700/650/580/520/460/410/320
Wydajność osuszania		l/h	0,8	1,2	1,8
Poziom ciśnienia akustycznego		dB(A)	40/38/36/33/30/26/24	42/40/38/37/35/32/26	46/44/42/40/37/34/30
Waga netto		kg	15	15	15
Wymiary [dł x szer x wys]		mm	700x215x600	700x215x600	700x215x600

Model			GTH(09)BA-K3DNA1A/I	GTH(12)BA-K3DNA1A/I	GTH(18)BA-K3DNA1A/I	GTH(24)BA-K3DNA1A/I
Wydajność	chłodzenie	kW	2,5	3,5	5,0	7,1
	grzanie	kW	2,8	3,9	5,5	8,0
Zasilanie		f/V/Hz	1/220-240/50	1/220-240/50	1/220-240/50	1/220-240/50
Pobór mocy	chłodzenie	kW	0,055	0,055	0,11	0,11
	grzanie	kW	0,055	0,055	0,11	0,11
Prąd pracy chłodzenie		A	0,3	0,3	0,5	0,5
Prąd pracy grzanie		A	0,3	0,3	0,5	0,5
Przepływ powietrza		m³/h	650/550/450	650/550/450	950/700/500	1250/900/700
Wydajność osuszania		l/h	0,8	1,4	1,8	2,5
Poziom ciśnienia akustycznego		dB(A)	40/38/36	40/38/36	45/42/40	48/46/44
Waga netto		kg	40	40	40	45
Wymiary [dł x szer x wys]		mm	1220x225x700	1220x225x700	1220x225x700	1220x225x700

Wydajność chłodnicza i grzewcza podana dla następujących warunków:

Wydajność chłodnicza przy założeniu temperatury wewnętrznej 27°C (termometr suchy) / 19°C (termometr mokry) oraz temperatury zewnętrznej 35°C (termometr suchy) / 24°C (termometr mokry).

Wydajność grzewcza przy założeniu temperatury wewnętrznej 20°C (termometr suchy) / 15°C (termometr mokry) oraz temperatury zewnętrznej 7°C (termometr suchy) / 6°C (termometr mokry).

JEDNOSTKA KASETONOWA









-  3 prędkości WENTYLATORA
-  24H program
-  SAMODIAGNOZA
-  A
-  G10 inverter
-  GORĄCY start
-  automatyczny TRYB SNU
-  auto RESTART
-  3 lata GWARANCJI
-  INWERTER
-  efektywne CHŁODZENIE / GRZANIE
-  CICHĄ pracą
-  szeroki KĄT NAWIEWU

ZGODNE Z ERP

Model			GKH(12)BA-K3DNA2A/I	GKH(18)BA-K3DNA2A/I	GKH(24)BA-K3DNA1A/I
Wydajność	chłodzenie	kW	3,5	4,5	7,1
	grzanie	kW	4,0	5,0	8,0
Zasilanie		f/V/Hz	1/220-240/50	1/220-240/50	1/220-240/50
Pobór mocy	chłodzenie	kW	0,05	0,05	0,1
	grzanie	kW	0,05	0,05	0,1
Prąd pracy chłodzenie		A	0,23	0,23	0,4
Prąd pracy grzanie		A	0,23	0,23	0,4
Przepływ powietrza		m³/h	600/500/450	600/500/450	1180/950/850
Wydajność osuszania		l/h	1,4	1,8	2,5
Poziom ciśnienia akustycznego		dB(A)	46/44/42	46/44/42	39/37/35
Waga netto jednostki		kg	25	25	30
Waga panelu		kg	2,5	2,5	6,5
Wymiary jednostki [dł x szer x wys]		mm	570x570x230	570x570x230	840x840x240
Wymiary panelu [dł x szer x wys]		mm	650x650x50	650x650x50	950x950x60
Rodzaj panelu		-	TA03	TA03	TB04

JEDNOSTKA KANAŁOWA



-  1 prędkość WENTYLATORA
-  24H program
-  SAMODIAGNOZA
-  A
-  G10 inverter
-  GORĄCY start
-  automatyczny TRYB SNU
-  auto RESTART
-  3 lata GWARANCJI
-  INWERTER
-  efektywne CHŁODZENIE / GRZANIE
-  CICHĄ pracą
-  szeroki KĄT NAWIEWU

ZGODNE Z ERP

Model			GFH(09)EA-K3DNA1A/I	GFH(12)EA-K3DNA1A/I	GFH(18)EA-K3DNA1A/I	GFH(24)EA-K3DNA1A/I
Wydajność	chłodzenie	kW	2,5	3,5	5,0	7,0
	grzanie	kW	2,8	3,9	5,5	7,5
Zasilanie		f/V/Hz	1/220-240/50	1/220-240/50	1/220-240/50	1/220-240/50
Pobór mocy	chłodzenie	kW	0,055	0,055	0,11	0,11
	grzanie	kW	0,055	0,055	0,11	0,11
Prąd pracy chłodzenie		A	0,3	0,3	0,5	0,5
Prąd pracy grzanie		A	0,3	0,3	0,5	0,5
Przepływ powietrza		m³/h	450	500	700	1000
Wydajność osuszania		l/h	0,8	1,4	1,8	2,5
Poziom ciśnienia akustycznego		dB(A)	37	39	41	42
Waga netto		kg	22	23	27	31
Wymiary [dł x szer x wys]		mm	700x615x200	700x615x200	900x615x200	1100x615x200

Wydajność chłodnicza i grzewcza podana dla następujących warunków:

Wydajność chłodnicza przy założeniu temperatury wewnętrznej 27°C (termometr suchy) / 19°C (termometr mokry) oraz temperatury zewnętrznej 35°C (termometr suchy) / 24°C (termometr mokry).

Wydajność grzewcza przy założeniu temperatury wewnętrznej 20°C (termometr suchy) / 15°C (termometr mokry) oraz temperatury zewnętrznej 7°C (termometr suchy) / 6°C (termometr mokry).

KONFIGURACJE FREE MATCH

JEDNOSTKA ZEWNĘTRZNA	KONFIGURACJE		
GWHD(14)NK3DO (1 DO 2) KOMBINACJA JEDN. WEWN.	1 JEDNOSTKA	2 JEDNOSTKI	
	7	7 + 7	7+9
	9	7 + 12	9+9
	12	9 + 12	

JEDNOSTKA ZEWNĘTRZNA	KONFIGURACJE		
GWHD(18)NK3KO (1 DO 2) KOMBINACJA JEDN. WEWN.	1 JEDNOSTKA	2 JEDNOSTKI	
	7	7 + 7	7+9
	9	7 + 12	9+9
	12	9 + 12	

JEDNOSTKA ZEWNĘTRZNA	KONFIGURACJE				
GWHD(21)NK3KO (2 DO 3) KOMBINACJA JEDN. WEWN.	2 JEDNOSTKI		3 JEDNOSTKI		
	7 + 7	7 + 9	7 + 7 + 7	7 + 7 + 9	7 + 9 + 12
	7 + 12	7 + 18	7 + 7 + 18	7 + 9 + 9	9 + 9 + 9
	9 + 9	9 + 12	7 + 9 + 18	7 + 12 + 12	9 + 12 + 12
	9 + 18	12 + 12	9 + 9 + 12	9 + 9 + 18	7 + 9 + 18
	12 + 18	18 + 18	12 + 12 + 12	7 + 7 + 12	

JEDNOSTKA ZEWNĘTRZNA	KONFIGURACJE				
GWHD(24)NK3MO (2 DO 3) KOMBINACJA JEDN. WEWN.	2 JEDNOSTKI		3 JEDNOSTKI		
	7 + 7	7 + 9	7 + 7 + 7	7 + 7 + 9	7 + 9 + 12
	7 + 12	7 + 18	7 + 7 + 18	7 + 9 + 9	9 + 9 + 9
	9 + 9	9 + 12	7 + 9 + 18	7 + 12 + 12	9 + 12 + 12
	9 + 18	12 + 12	9 + 9 + 12	9 + 9 + 18	7 + 9 + 18
	12 + 18	18 + 18	12 + 12 + 12	7 + 7 + 12	

JEDNOSTKA ZEWNĘTRZNA	KONFIGURACJE				
GWHD(28)NK3KO (2 DO 4) KOMBINACJA JEDN. WEWN.	2 JEDNOSTKI		3 JEDNOSTKI		
	7 + 7	9 + 12	7 + 7 + 7	7 + 9 + 9	9 + 9 + 18
	7 + 12	12 + 12	7 + 7 + 18	7 + 12 + 12	12 + 12 + 12
	9 + 9	18 + 18	7 + 9 + 12	9 + 9 + 12	7 + 9 + 18
	9 + 18		9 + 9 + 9	9 + 12 + 18	
	12 + 18		9 + 12 + 12	7 + 7 + 12	
	7 + 9		12 + 12 + 18	7 + 9 + 12	
7 + 18		7 + 7 + 9	7 + 12 + 18		

JEDNOSTKA ZEWNĘTRZNA	KONFIGURACJE	
GWHD(28)NK3KO (2 DO 4) KOMBINACJA JEDN. WEWN.	2 JEDNOSTKI	
	7 + 7 + 7 + 7	7 + 7 + 12 + 12
	7 + 7 + 7 + 18	9 + 9 + 9 + 9
	7 + 7 + 9 + 18	7 + 7 + 7 + 12
	7 + 9 + 9 + 12	7 + 7 + 9 + 12
	9 + 9 + 12 + 12	7 + 9 + 9 + 9
	7 + 7 + 7 + 9	9 + 9 + 9 + 12
	7 + 7 + 9 + 9	

JEDNOSTKA ZEWNĘTRZNA	KONFIGURACJE				
GWHD(36)NK3BO (2 DO 4) KOMBINACJA JEDN. WEWN.	2 JEDNOSTKI		3 JEDNOSTKI		
	7 + 12	18 + 24	7 + 7 + 7	7 + 12 + 24	9 + 18 + 24
	7 + 18	24 + 24	7 + 7 + 9	7 + 18 + 18	12 + 12 + 12
	7 + 24		7 + 7 + 12	7 + 18 + 24	12 + 12 + 18
	9 + 9		7 + 7 + 18	9 + 9 + 9	12 + 12 + 24
	9 + 12		7 + 7 + 24	9 + 9 + 12	12 + 18 + 18
	9 + 18		7 + 9 + 9	9 + 9 + 18	18 + 18 + 18
	9 + 24		7 + 9 + 12	9 + 9 + 24	
	12 + 12		7 + 9 + 18	9 + 12 + 12	
	12 + 18		7 + 9 + 24	9 + 12 + 18	
	12 + 24		7 + 12 + 12	9 + 12 + 24	
	18 + 18		7 + 12 + 18	9 + 18 + 18	

JEDNOSTKA ZEWNĘTRZNA	KONFIGURACJE		
GWHD(36)NK3BO (2 DO 4) KOMBINACJA JEDN. WEWN.	4 JEDNOSTKI		
	7 + 7 + 7 + 7	7 + 7 + 12 + 24	9 + 9 + 9 + 9
	7 + 7 + 7 + 9	7 + 7 + 18 + 18	9 + 9 + 9 + 12
	7 + 7 + 7 + 12	7 + 9 + 9 + 9	9 + 9 + 9 + 18
	7 + 7 + 7 + 18	7 + 9 + 9 + 12	9 + 9 + 9 + 24
	7 + 7 + 7 + 24	7 + 9 + 9 + 18	9 + 9 + 12 + 12
	7 + 7 + 9 + 9	7 + 9 + 9 + 24	9 + 9 + 12 + 18
	7 + 7 + 9 + 12	7 + 9 + 12 + 12	9 + 9 + 18 + 18
	7 + 7 + 9 + 18	7 + 9 + 12 + 18	9 + 12 + 12 + 12
	7 + 7 + 9 + 24	7 + 9 + 18 + 18	9 + 12 + 12 + 18
	7 + 7 + 12 + 12	7 + 12 + 12 + 12	12 + 12 + 12 + 12

JEDNOSTKA ZEWNĘTRZNA	KONFIGURACJE			
GWHD(42)NK3AO (2 DO 5) KOMBINACJA JEDN. WEWN.	2 JEDNOSTKI		3 JEDNOSTKI	
	7 + 18	7 + 7 + 7	7 + 24 + 24	12 + 18 + 18
	7 + 24	7 + 7 + 9	9 + 9 + 9	12 + 18 + 24
	9 + 12	7 + 7 + 12	9 + 9 + 12	12 + 24 + 24
	9 + 18	7 + 7 + 18	9 + 9 + 18	18 + 18 + 18
	9 + 24	7 + 7 + 24	9 + 9 + 24	18 + 18 + 24
	12 + 12	7 + 9 + 9	9 + 12 + 12	
	12 + 18	7 + 9 + 12	9 + 12 + 18	
	12 + 24	7 + 9 + 18	9 + 12 + 24	
	18 + 18	7 + 9 + 24	9 + 18 + 18	
	18 + 24	7 + 12 + 12	9 + 18 + 24	
	24 + 24	7 + 12 + 18	9 + 24 + 24	
		7 + 12 + 24	12 + 12 + 12	
	7 + 18 + 18	12 + 12 + 18		
	7 + 18 + 24	12 + 12 + 24		

JEDNOSTKA ZEWNĘTRZNA	KONFIGURACJE			
GWHD(42)NK3AO (2 DO 5) KOMBINACJA JEDN. WEWN.	4 JEDNOSTKI			
	7 + 7 + 7 + 7	7 + 9 + 9 + 9	7 + 18 + 18 + 18	9 + 18 + 18 + 18
	7 + 7 + 7 + 9	7 + 9 + 9 + 12	9 + 9 + 9 + 9	12 + 12 + 12 + 12
	7 + 7 + 7 + 12	7 + 9 + 9 + 18	9 + 9 + 9 + 12	12 + 12 + 12 + 18
	7 + 7 + 7 + 18	7 + 9 + 9 + 24	9 + 9 + 9 + 18	12 + 12 + 12 + 24
	7 + 7 + 7 + 24	7 + 9 + 12 + 12	9 + 9 + 9 + 24	12 + 12 + 18 + 18
	7 + 7 + 9 + 9	7 + 9 + 12 + 18	9 + 9 + 12 + 12	
	7 + 7 + 9 + 12	7 + 9 + 12 + 24	9 + 9 + 12 + 18	
	7 + 7 + 9 + 18	7 + 9 + 18 + 18	9 + 9 + 12 + 24	
	7 + 7 + 9 + 24	7 + 9 + 18 + 24	9 + 9 + 18 + 18	
	7 + 7 + 12 + 12	7 + 12 + 12 + 12	9 + 9 + 18 + 24	
	7 + 7 + 12 + 18	7 + 12 + 12 + 18	9 + 12 + 12 + 12	
	7 + 7 + 12 + 24	7 + 12 + 12 + 24	9 + 12 + 12 + 18	
	7 + 7 + 18 + 18	7 + 12 + 18 + 18	9 + 12 + 12 + 24	
	7 + 7 + 18 + 24	7 + 12 + 18 + 24	9 + 12 + 18 + 18	

JEDNOSTKA ZEWNĘTRZNA	KONFIGURACJE			
GWHD(42)NK3AO (2 DO 5) KOMBINACJA JEDN. WEWN.	5 JEDNOSTEK			
	7 + 7 + 7 + 7 + 7	7 + 7 + 9 + 9 + 12	7 + 9 + 9 + 12 + 12	
	7 + 7 + 7 + 7 + 9	7 + 7 + 9 + 9 + 18	7 + 9 + 9 + 12 + 18	9 + 9 + 9 + 18 + 18
	7 + 7 + 7 + 7 + 12	7 + 7 + 9 + 9 + 24	7 + 9 + 9 + 12 + 24	9 + 9 + 12 + 12 + 12
	7 + 7 + 7 + 7 + 18	7 + 7 + 9 + 12 + 12	7 + 9 + 9 + 18 + 18	9 + 9 + 12 + 12 + 18
	7 + 7 + 7 + 7 + 24	7 + 7 + 9 + 12 + 18	7 + 9 + 12 + 12 + 12	9 + 12 + 12 + 12 + 12
	7 + 7 + 7 + 9 + 9	7 + 7 + 9 + 12 + 24	7 + 9 + 12 + 12 + 18	9 + 12 + 12 + 12 + 18
	7 + 7 + 7 + 9 + 12	7 + 7 + 9 + 18 + 18	7 + 12 + 12 + 12 + 12	12 + 12 + 12 + 12 + 12
	7 + 7 + 7 + 9 + 18	7 + 7 + 12 + 12 + 12	7 + 12 + 12 + 12 + 18	
	7 + 7 + 7 + 9 + 24	7 + 7 + 12 + 12 + 18	9 + 9 + 9 + 9 + 9	
	7 + 7 + 7 + 12 + 12	7 + 7 + 12 + 18 + 18	9 + 9 + 9 + 9 + 12	
	7 + 7 + 7 + 12 + 18	7 + 9 + 9 + 9 + 9	9 + 9 + 9 + 9 + 18	
	7 + 7 + 7 + 12 + 24	7 + 9 + 9 + 9 + 12	9 + 9 + 9 + 9 + 24	
	7 + 7 + 7 + 18 + 18	7 + 9 + 9 + 9 + 18	9 + 9 + 9 + 12 + 12	
	7 + 7 + 9 + 9 + 9	7 + 9 + 9 + 9 + 24	9 + 9 + 9 + 12 + 18	

KONFIGURACJE SUPER FREE MATCH

Table with columns: JEDNOSTKA ZEWN., KONFIGURACJE, 2 JEDN., 3 JEDNOSTKI, 4 JEDNOSTKI. Model: GWHD(48S)NM3CO (2 DO 8). Includes sub-section for KOMBINACJA JEDN. WEWN.

Table with columns: JEDNOSTKA ZEWN., KONFIGURACJE, 5 JEDNOSTEK. Model: GWHD(48S)NM3CO (2 DO 8). Includes sub-section for KOMBINACJA JEDN. WEWN.

Table with columns: JEDNOSTKA ZEWN., KONFIGURACJE, 6 JEDNOSTEK. Model: GWHD(48S)NM3CO (2 DO 8). Includes sub-section for KOMBINACJA JEDN. WEWN.

Table with columns: JEDNOSTKA ZEWN., KONFIGURACJE, 7 JEDNOSTEK, 8 JEDNOSTEK. Model: GWHD(48S)NM3CO (2 DO 8). Includes sub-section for KOMBINACJA JEDN. WEWN.

Table with columns: JEDNOSTKA ZEWN., KONFIGURACJE, 2 JEDNOSTKI, 3 JEDNOSTKI. Model: GWHD(56S)NM3CO (2 DO 9). Includes sub-section for KOMBINACJA JEDN. WEWN.

Table with columns: JEDNOSTKA ZEWN., KONFIGURACJE, 4 JEDNOSTKI. Model: GWHD(56S)NM3CO (2 DO 9). Includes sub-section for KOMBINACJA JEDN. WEWN.

Table with columns: JEDN. ZEWN., KONFIGURACJE, 5 JEDNOSTEK. Model: GWHD(56S)NM3CO (2 DO 9). Includes sub-section for KOMBINACJA JEDN. WEWN.

Table with columns: JEDNOSTKA ZEWN., KONFIGURACJE, 6 JEDNOSTEK. Model: GWHD(56S)NM3CO (2 DO 9). Includes sub-section for KOMBINACJA JEDN. WEWN.

Table with columns: KONFIGURACJE GWHD(56S)NM3CO (2 DO 9) KOMBINACJA JEDN. WEWN., 7 JEDNOSTEK, 8 JEDNOSTEK, 9 JEDNOSTEK. Model: GWHD(56S)NM3CO (2 DO 9).

ROZGAŁĘZNIKI



	OPIS	Przewody	Długość
Maksymalna dopuszczalna długość	Między jednostką zewn. a modułem BU	L1+L2+L3+L4+L5	≤ 55
	Łącznie między jedn. wewn. i modułami BU	GWHD(48S)NM3DO	≤ 80
		GWHD(56S)NM3DO	≤ 90
	Między jednostką wewn. a modułem BU	1A;1B;1C;2A;2B;2C;3A;3B;3C	≤ 15
	Między jednostką wewn. a pierwszym rozgałęźnikiem	L4+1B; L2+L5+2A; L2+L3+3B	≤ 40
Maksymalna dopuszczalna wysokość	Między jedn. zewn. a jedn. wewn.	H1	≤ 30
	Między jedn. zewn. a modułem BU	H2	≤ 30
	Między modułami BU	H3	≤ 15
	Między jednostkami wewnętrznymi	H4	≤ 15
Minimalna dopuszczalna długość	Między jedn. zewn. a pierwszym rozgałęźnikiem	L1	≥ 5
	Między modułem BU a rozgałęźnikiem	L3; L4; L5	tak krótko jak to możliwe

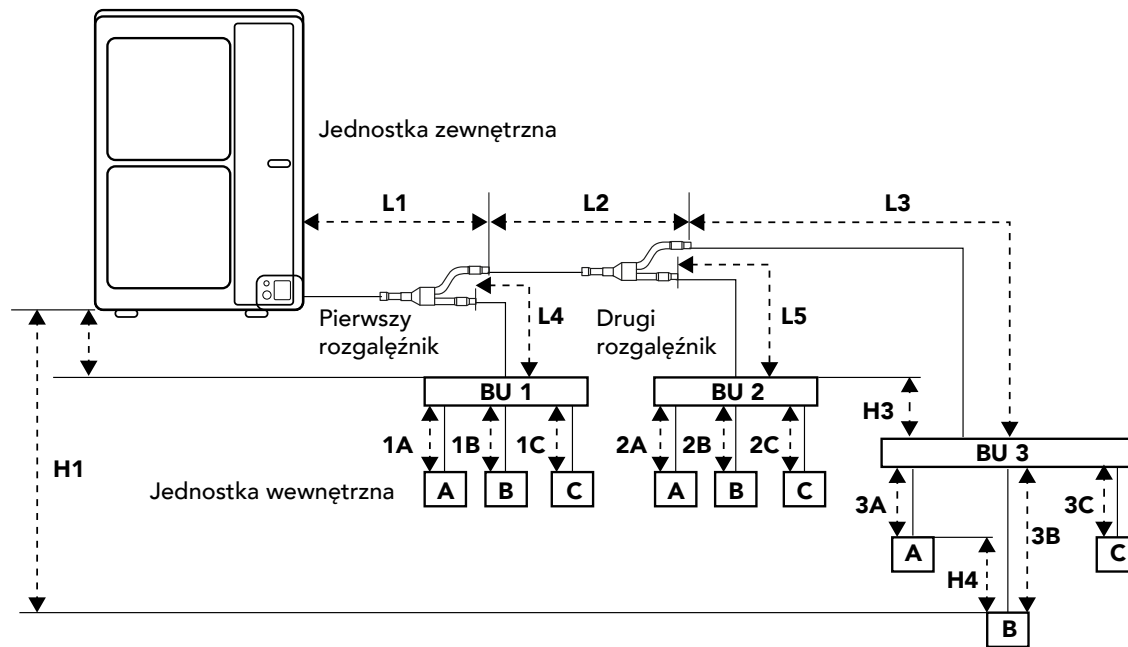

AKCESORIA

Podłączenie rozgałęźnika rurowego.

Montaż dystrybutorów (Moduł BU) tylko z rozgałęźnikami typu FQ01A/A wyposażonymi w odpowiednie redukcje. Szczegóły w instrukcji technicznej.

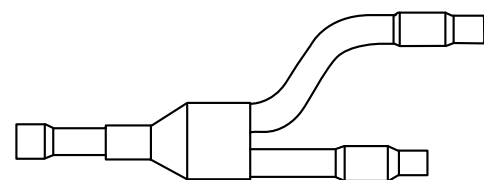

FQ01A/A (przewód cieczowy)

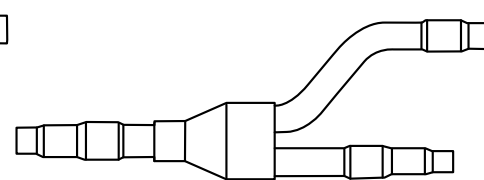

FQ01A/A (przewód gazowy)





	STEROWNIKI	MODEL	STANDARD	OPCJONALNIE
	Sterownik bezprzewodowy SAA1FB1F	30510559	U-CROWN	
	Sterownik bezprzewodowy YAN1F1	30510474	LOMO ECONOMIC/LUXURY	
	Sterownik bezprzewodowy YB1F2	305100611	CHANGE	
	Sterownik bezprzewodowy YB1FA	30510516	COZY MIRROR	
			U-MATCH kasetonowe	
			U-MATCH przypodłogowo-sufitowe	
	Sterownik bezprzewodowy YAAA1FB	30510125	VIOLA PERFECT	COZY SILVER
	Sterownik bezprzewodowy YT1F	305100491	COZY SILVER	
			FREE MATCH ściennie	
			FREE MATCH kasetonowe	
			FREE MATCH przypodłogowo-sufitowe	
	Sterownik przewodowy XK19	30296317	FREE MATCH kasetonowe	
			FREE MATCH przypodłogowo-sufitowe	
			FREE MATCH kanałowe	
	Sterownik strefowy CE50-24/E	—	—	FREE MATCH kasetonowe
				FREE MATCH przypodłogowo-sufitowe
				FREE MATCH kanałowe
				U-MATCH
	Sterownik grupowy Z4K351J	30294000007	U-MATCH kanałowe	U-MATCH kasetonowe
				U-MATCH przypodłogowo-sufitowe



www.gree.pl



FREE POLSKA SP. Z O.O.

Wyłączny przedstawiciel marki GREE w Polsce.